



VENT-100 NK à VENT-315 NK



VENT-355N et VENT-400N

Ventilateurs d'extraction ou d'insufflation en ligne s'intégrant parfaitement à un réseau de conduits circulaires, et aux installations où l'espace disponible est réduit. Enveloppe en tôle d'acier galvanisée. Turbine centrifuge métallique à réaction.

Livré en standard avec boîte à bornes fixée sur la carcasse et pieds de montage. Fonctionnement dans toutes les positions.

(1) Modèles 355N et 400N sont fabriqués en tôle d'acier protégée par une peinture polyester noire.

Moteurs

Moteur à rotor extérieur.

Modèles 100NK-250NK: moteurs IP44, classe B avec roulements à billes et protection thermique intégrée.

Modèle 315NK: moteurs IP44, classe F avec roulements à billes et protection thermique intégrée.

Modèles 355N-400N: moteur IP54, classe F avec roulements à billes et protection thermique intégrée.

Tension d'alimentation:

Monophasée 230V-50Hz.

Triphasée 230/400V-50Hz (modèles 355N-T et 400N-T).

(Voir tableau des caractéristiques).

Modèles monophasés. Vitesse variable en tension.

Modèles triphasés contrôlables par convertisseur de fréquence.

Autres données

Modèles 100N à 250N, turbine en plastique.



Pieds de montage

Livré avec l'appareil en standard (modèles 100NK - 315NK).

CARACTERISTIQUES TECHNIQUES

Avant d'installer le ventilateur vérifiez que les valeurs indiquées sur la plaque signalétique du moteur sont compatibles avec celles du réseau d'alimentation électrique.

Modèle	Tension (V-Hz)	Vitesse (tr/mn)	Puissance absorbée maxi. (W)	Intensité absorbée maxi. (A)	Débit maxi. (m³/h)	Niveau de pression sonore* (dB(A))			Température maxi. (°C)	Poids (kg)
						Aspiration	Soufflage	Rayonné		
VENT-100NK	230-50/60	2600	61	0,3	290	56	54	44	-20/+60	3
VENT-125NK	230-50/60	2620	60	0,3	390	57	54	42	-20/+60	3
VENT-150NK	230-50/60	2550	95	0,4	750	59	56	42	-20/+60	5
VENT-160NK	230-50/60	2560	96	0,4	760	59	55	42	-20/+60	5
VENT-200NK	230-50/60	2720	147	0,6	970	60	58	43	-20/+60	5
VENT-250NK	230-50/60	2720	149	0,6	1.030	62	61	50	-20/+60	6
VENT-315NK	230-50/60	2790	257	1,1	1.370	65	64	48	-20/+60	8
VENT-355N	230-50/60	1404	287	1,2	2.690	58	61	40	-40/+70	18,8
VENT-400N	230-50/60	1380	536	2,3	3.890	59	63	49	-40/+50	22,2
VENT-355N T	230/400-50	1370	270	1,1/0,6	2.640	58	60	43	-40/+70	17
VENT-400N T	230/400-50	1370	492	1,9/1,1	3.830	60	62	47	-40/+50	22

* Niveau de pression sonore en dB(A) mesuré à l'aspiration en champ libre à 1,5 m, au volume d'air maxi.

DIMENSIONS (mm)

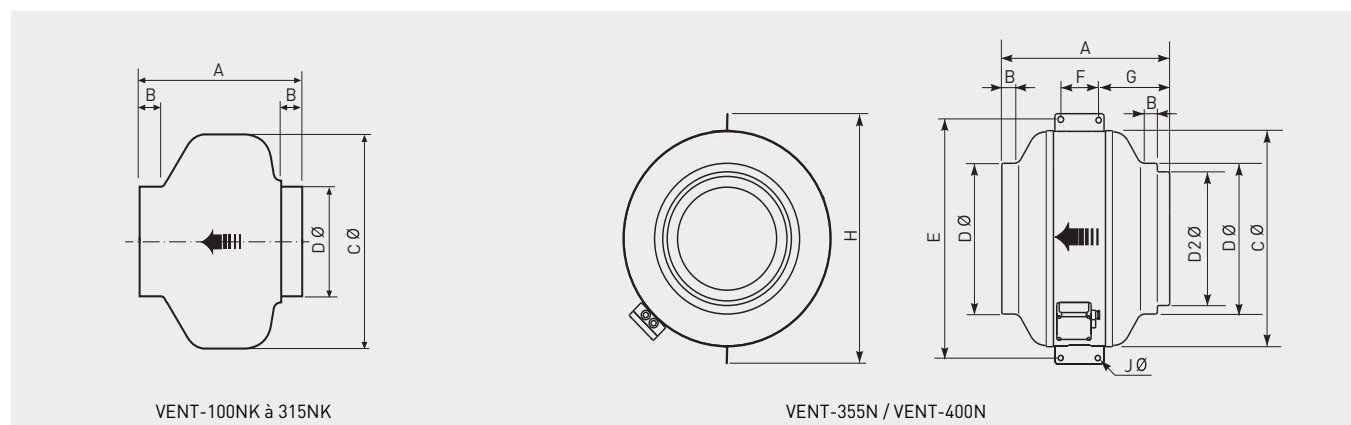

Modèle	A	B	C	D	D2	E*	F*	G*	H*	J*
VENT-100NK	195	23	243	98						
VENT-125NK	197	27	243	123						
VENT-150NK	213	22	333	147						
VENT-160NK	220	27	333	157						
VENT-200NK	223	25	333	198						
VENT-250NK	205	27	333	248						
VENT-315NK	232	25	401	312						
VENT-355N	410	25	508	354	314	552	100	170	587	10,5
VENT-400N	431	25	568	399	354	628	100	185	647	10,5

* Pied support fourni dans l'emballage, non monté sur le ventilateur.

COURBES CARACTERISTIQUES - CARACTERISTIQUES ACOUSTIQUES

- q_v : Débit en m^3/h .
- p_{sf} : Pression statique en Pa.
- P: Puissance absorbée en W.
- SFP: Facteur spécifique de puissance en $W/m^3/h$ (courbes bleues).
- Caractéristiques aérauliques selon les normes ISO 5801.

VENT-100NK

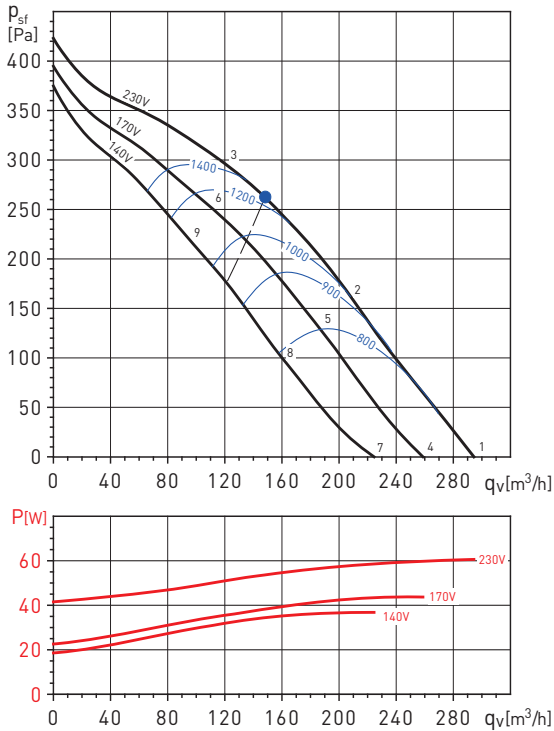

VENT-125NK

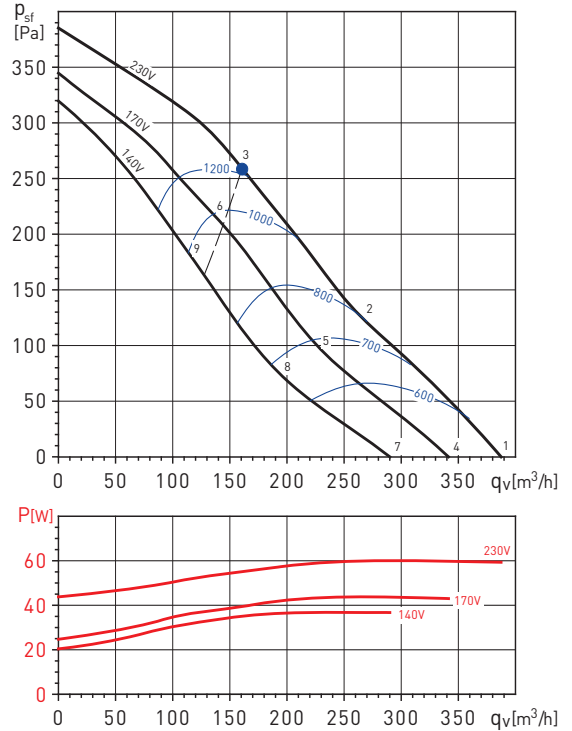

VENT-100NK		63	125	250	500	1000	2000	4000	8000	LwA
1	Aspiration	37	46	58	62	68	64	60	46	71
	Soufflage	37	45	63	58	63	61	57	46	68
	Rayonné	33	38	50	50	55	49	51	37	59
2	Aspiration	39	45	56	60	66	62	56	43	69
	Soufflage	38	44	61	56	61	59	54	43	66
	Rayonné	35	37	48	48	53	47	47	34	56
3	Aspiration	37	43	53	58	65	60	53	42	67
	Soufflage	37	43	57	56	60	57	52	42	64
	Rayonné	33	35	45	46	52	45	44	33	55
4	Aspiration	35	43	55	59	65	61	56	41	68
	Soufflage	35	42	60	55	60	58	53	41	65
	Rayonné	31	35	47	47	52	46	47	32	55
5	Aspiration	36	42	54	57	63	60	52	39	66
	Soufflage	36	42	59	53	58	56	50	39	63
	Rayonné	32	34	46	45	50	45	43	30	54
6	Aspiration	34	40	52	56	63	58	50	39	65
	Soufflage	35	41	56	53	58	55	49	40	62
	Rayonné	30	32	44	44	50	43	41	30	53
7	Aspiration	32	39	51	55	60	57	49	34	63
	Soufflage	31	39	56	50	55	53	46	34	60
	Rayonné	28	31	43	43	47	42	40	25	51
8	Aspiration	32	38	49	53	59	55	45	32	62
	Soufflage	32	39	54	49	54	51	44	32	59
	Rayonné	28	30	41	41	46	40	36	23	49
9	Aspiration	32	37	49	52	61	55	46	35	63
	Soufflage	32	39	54	50	56	52	45	35	60
	Rayonné	28	29	41	40	48	40	37	26	50

VENT-125NK		63	125	250	500	1000	2000	4000	8000	LwA
1	Aspiration	33	42	54	64	67	66	62	49	71
	Soufflage	33	43	61	62	63	62	59	47	69
	Rayonné	20	34	49	45	53	49	50	37	57
2	Aspiration	34	42	53	64	66	64	58	47	70
	Soufflage	34	43	59	62	62	60	56	45	67
	Rayonné	21	34	48	45	52	47	46	35	55
3	Aspiration	35	43	53	64	65	61	54	43	69
	Soufflage	35	44	60	62	61	58	53	44	67
	Rayonné	22	35	48	45	51	44	42	31	54
4	Aspiration	31	40	52	62	65	64	60	47	69
	Soufflage	31	41	59	60	61	60	57	45	66
	Rayonné	18	32	47	43	51	47	48	35	55
5	Aspiration	32	40	51	62	64	62	56	45	67
	Soufflage	31	40	56	59	59	57	53	42	65
	Rayonné	19	32	46	43	50	45	44	33	53
6	Aspiration	33	41	51	62	63	59	52	41	67
	Soufflage	33	42	58	60	59	56	51	42	65
	Rayonné	20	33	46	43	49	42	40	29	53
7	Aspiration	27	36	48	58	61	60	56	43	66
	Soufflage	27	37	55	56	57	56	53	41	63
	Rayonné	14	28	43	39	47	43	44	31	51
8	Aspiration	28	36	47	58	60	58	52	41	64
	Soufflage	28	37	53	56	56	54	50	39	61
	Rayonné	15	28	42	39	46	41	40	29	49
9	Aspiration	31	39	49	60	61	57	50	39	65
	Soufflage	31	40	56	58	57	54	49	40	63
	Rayonné	18	31	44	41	47	40	38	27	50

COURBES CARACTERISTIQUES - CARACTERISTIQUES ACOUSTIQUES

- q_v : Débit en m^3/h .
- p_{sf} : Pression statique en Pa.
- P: Puissance absorbée en W.
- SFP: Facteur spécifique de puissance en $W/m^3/h$ (courbes bleues).
- Caractéristiques aérauliques selon les normes ISO 5801.

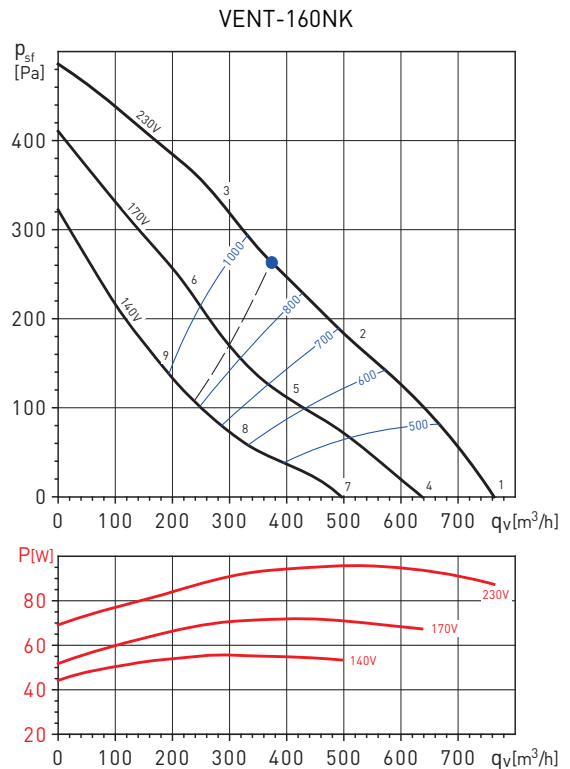
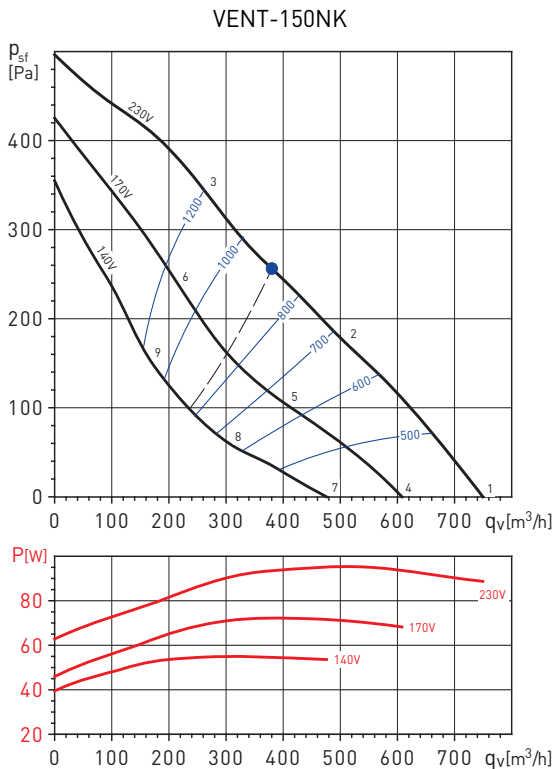

VENT-150NK		63	125	250	500	1000	2000	4000	8000	LwA
1	Aspiration	37	45	58	69	68	67	63	51	73
	Soufflage	37	48	62	63	64	64	61	51	70
	Rayonné	21	37	45	49	50	51	49	37	56
2	Aspiration	35	44	58	68	67	65	60	48	72
	Soufflage	35	47	59	62	63	63	58	48	69
	Rayonné	19	36	45	48	49	49	46	34	55
3	Aspiration	37	48	60	68	66	65	57	47	72
	Soufflage	36	49	61	61	62	61	55	46	68
	Rayonné	21	40	47	48	48	49	43	33	55
4	Aspiration	33	41	54	65	64	63	59	47	70
	Soufflage	33	44	58	59	60	60	57	47	66
	Rayonné	17	33	41	45	46	47	45	33	52
5	Aspiration	30	39	53	63	62	60	55	43	67
	Soufflage	30	42	54	57	58	58	53	43	64
	Rayonné	14	31	40	43	44	44	41	29	50
6	Aspiration	33	44	56	64	62	61	53	43	68
	Soufflage	33	46	58	58	59	58	52	43	64
	Rayonné	17	36	43	44	44	45	39	29	51
7	Aspiration	28	36	49	60	59	58	54	42	64
	Soufflage	28	39	53	54	55	55	52	42	61
	Rayonné	12	28	36	40	41	42	40	28	47
8	Aspiration	24	33	47	57	56	54	49	37	62
	Soufflage	24	36	48	51	52	52	47	37	58
	Rayonné	8	25	34	37	38	38	35	23	44
9	Aspiration	28	39	51	59	57	56	48	38	63
	Soufflage	28	41	53	53	54	53	47	38	59
	Rayonné	12	31	38	39	39	40	34	24	46

VENT-160NK		63	125	250	500	1000	2000	4000	8000	LwA
1	Aspiration	36	45	58	68	67	67	65	53	73
	Soufflage	38	47	61	62	64	64	62	52	70
	Rayonné	22	37	46	50	53	52	50	41	58
2	Aspiration	33	45	57	68	67	65	61	50	72
	Soufflage	34	47	57	63	63	63	58	49	69
	Rayonné	19	37	45	50	53	50	46	38	57
3	Aspiration	37	48	58	67	65	64	57	47	71
	Soufflage	37	51	62	63	63	61	55	46	69
	Rayonné	23	40	46	49	51	49	42	35	55
4	Aspiration	32	41	54	64	63	63	61	49	69
	Soufflage	34	43	57	58	60	60	58	48	66
	Rayonné	18	33	42	46	49	48	46	37	54
5	Aspiration	28	40	52	63	62	60	56	45	67
	Soufflage	29	42	52	58	58	58	53	44	64
	Rayonné	14	32	40	45	48	45	41	33	52
6	Aspiration	33	44	54	63	61	60	53	43	67
	Soufflage	33	47	58	59	59	57	51	42	65
	Rayonné	19	36	42	45	47	45	38	31	51
7	Aspiration	27	36	49	59	58	58	56	44	64
	Soufflage	29	38	52	53	55	55	53	43	61
	Rayonné	13	28	37	41	44	43	41	32	49
8	Aspiration	22	34	46	57	56	54	50	39	62
	Soufflage	24	37	47	53	53	53	48	39	58
	Rayonné	8	26	34	39	42	39	35	27	46
9	Aspiration	28	39	49	58	56	55	48	38	62
	Soufflage	28	42	53	54	54	52	46	37	60
	Rayonné	14	31	37	40	42	40	33	26	47

COURBES CARACTERISTIQUES - CARACTERISTIQUES ACOUSTIQUES

- q_v : Débit en m^3/h .
- p_{sf} : Pression statique en Pa.
- P: Puissance absorbée en W.
- SFP: Facteur spécifique de puissance en $W/m^3/h$ (courbes bleues).
- Caractéristiques aérauliques selon les normes ISO 5801.

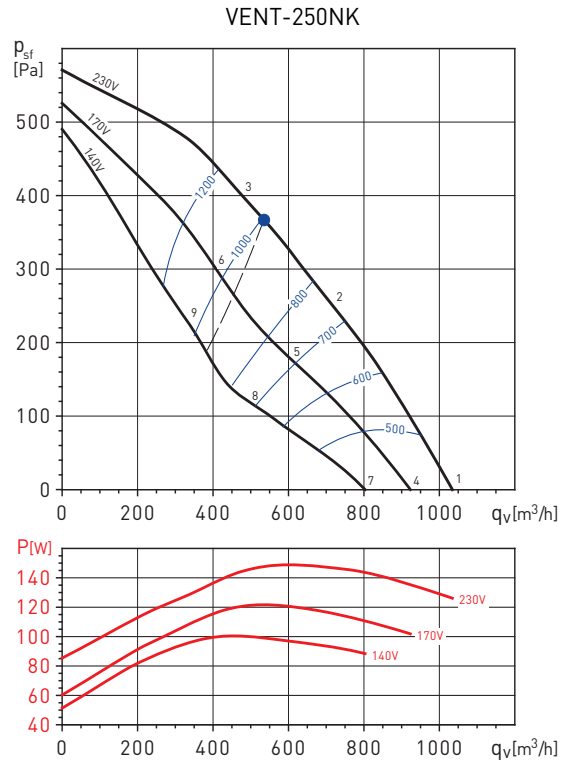
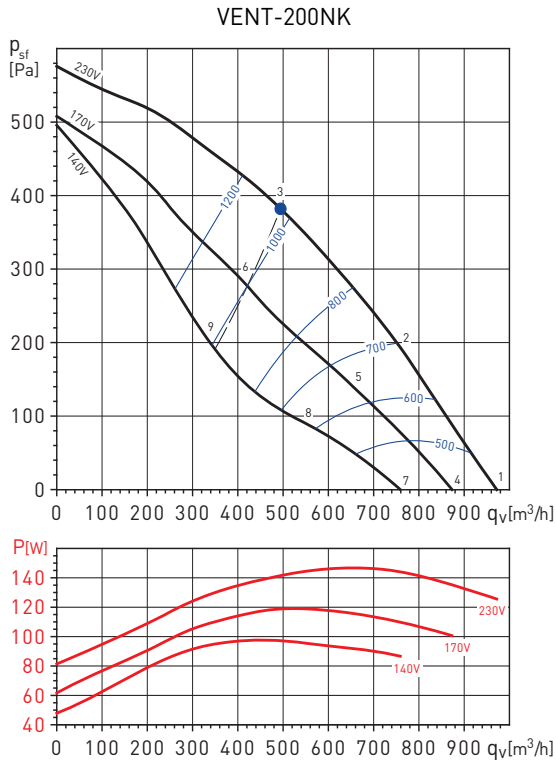

VENT-200NK		63	125	250	500	1000	2000	4000	8000	LwA
1	Aspiration	38	48	63	67	70	68	65	63	75
	Soufflage	37	47	61	63	67	67	65	62	73
	Rayonné	36	39	44	38	48	52	54	48	58
2	Aspiration	36	46	62	64	67	64	61	55	71
	Soufflage	37	46	62	61	63	63	61	54	69
	Rayonné	34	37	43	35	45	48	50	40	54
3	Aspiration	37	46	60	63	65	62	57	50	69
	Soufflage	35	46	61	59	62	62	58	50	68
	Rayonné	35	37	41	34	43	46	46	35	51
4	Aspiration	36	46	61	65	68	66	63	61	73
	Soufflage	36	46	60	62	66	66	64	61	71
	Rayonné	34	37	42	36	46	50	52	46	56
5	Aspiration	33	43	59	61	64	61	58	52	68
	Soufflage	34	43	59	58	60	60	58	51	66
	Rayonné	31	34	40	32	42	45	47	37	51
6	Aspiration	34	43	57	60	62	59	54	47	67
	Soufflage	32	43	58	56	59	59	55	47	65
	Rayonné	32	34	38	31	40	43	43	32	48
7	Aspiration	33	43	58	62	65	63	60	58	70
	Soufflage	32	42	56	58	62	62	60	57	68
	Rayonné	31	34	39	33	43	47	49	43	53
8	Aspiration	29	39	55	57	60	57	54	48	64
	Soufflage	30	39	55	54	56	56	54	47	62
	Rayonné	27	30	36	28	38	41	43	33	47
9	Aspiration	30	39	53	56	58	55	50	43	63
	Soufflage	28	39	54	52	55	55	51	43	61
	Rayonné	28	30	34	27	36	39	39	28	44

VENT-250NK		63	125	250	500	1000	2000	4000	8000	LwA
1	Aspiration	37	48	65	68	72	70	68	65	77
	Soufflage	40	51	66	67	69	69	69	66	76
	Rayonné	22	39	49	50	58	59	59	56	64
2	Aspiration	36	46	63	64	68	66	66	59	73
	Soufflage	39	49	63	63	65	64	66	59	72
	Rayonné	21	37	47	46	54	55	57	50	61
3	Aspiration	35	43	61	61	66	63	62	54	70
	Soufflage	37	46	62	62	65	64	62	55	70
	Rayonné	20	34	45	43	52	52	53	45	58
4	Aspiration	35	46	63	66	70	68	66	63	74
	Soufflage	38	49	64	65	67	67	67	64	74
	Rayonné	20	37	47	48	56	57	57	54	62
5	Aspiration	33	43	60	61	65	63	63	56	70
	Soufflage	36	46	60	60	62	61	63	56	68
	Rayonné	18	34	44	43	51	52	54	47	58
6	Aspiration	32	40	58	58	63	60	59	51	67
	Soufflage	34	43	59	59	62	61	59	52	67
	Rayonné	17	31	42	40	49	49	50	42	55
7	Aspiration	32	43	60	63	67	65	63	60	72
	Soufflage	35	46	61	62	64	64	64	61	71
	Rayonné	17	34	44	45	53	54	54	51	60
8	Aspiration	28	38	55	56	60	58	58	51	65
	Soufflage	31	41	55	55	57	56	58	51	64
	Rayonné	13	29	39	38	46	47	49	42	53
9	Aspiration	28	36	54	54	59	56	55	47	63
	Soufflage	30	39	55	55	58	57	55	48	64
	Rayonné	13	27	38	36	45	45	46	38	51

COURBES CARACTERISTIQUES - CARACTERISTIQUES ACOUSTIQUES

- q_v : Débit en m^3/h .
- p_{sf} : Pression statique en Pa.
- P: Puissance absorbée en W.
- SFP: Facteur spécifique de puissance en $W/m^3/h$ (courbes bleues).
- Caractéristiques aérauliques selon les normes ISO 5801.

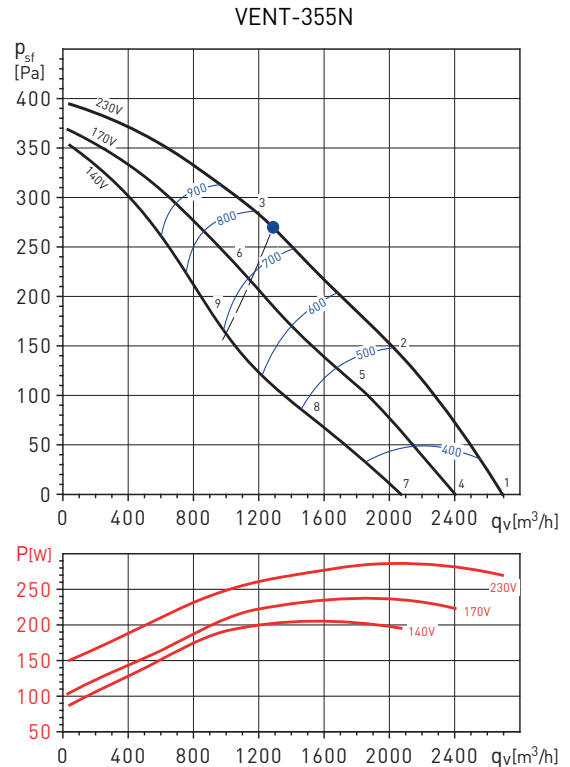
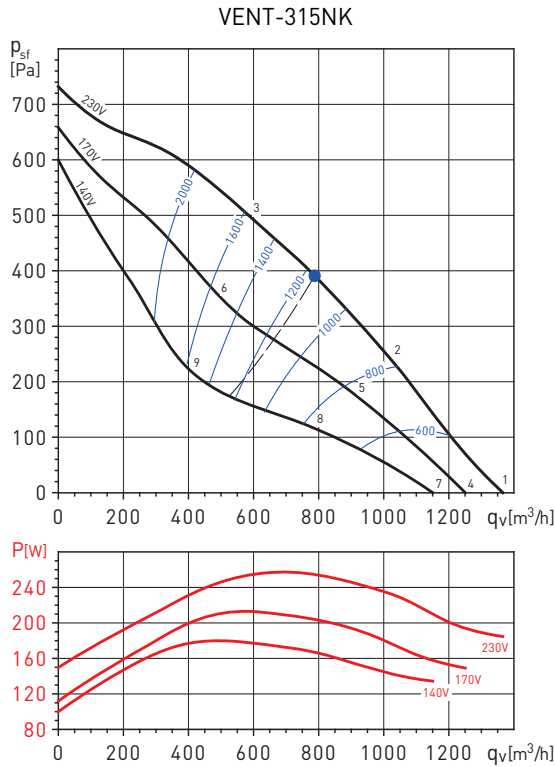

VENT-315NK		63	125	250	500	1000	2000	4000	8000	LwA
1	Aspiration	39	53	67	73	76	71	68	67	79
	Soufflage	48	54	69	71	75	74	70	70	80
	Rayonné	29	33	45	51	58	57	55	54	63
2	Aspiration	38	55	67	73	73	69	67	63	78
	Soufflage	49	55	70	71	74	72	69	64	79
	Rayonné	28	35	45	51	55	55	54	50	61
3	Aspiration	42	64	71	73	74	70	67	60	79
	Soufflage	50	64	74	71	74	72	68	62	80
	Rayonné	32	44	49	51	56	56	54	47	61
4	Aspiration	38	52	66	72	75	70	67	66	78
	Soufflage	47	53	68	70	74	73	69	69	79
	Rayonné	28	32	44	50	57	56	54	53	61
5	Aspiration	36	53	65	71	71	67	65	61	75
	Soufflage	46	52	67	68	71	69	66	61	76
	Rayonné	26	33	43	49	53	53	52	48	58
6	Aspiration	39	61	68	70	71	67	64	57	76
	Soufflage	47	61	71	68	71	69	65	59	76
	Rayonné	29	41	46	48	53	53	51	44	58
7	Aspiration	36	50	64	70	73	68	65	64	76
	Soufflage	45	51	66	68	72	71	67	67	77
	Rayonné	26	30	42	48	55	54	52	51	59
8	Aspiration	31	48	60	66	66	62	60	56	71
	Soufflage	42	48	63	64	67	65	62	57	72
	Rayonné	21	28	38	44	48	48	47	43	54
9	Aspiration	34	56	63	65	66	62	59	52	71
	Soufflage	42	56	66	63	66	64	60	54	72
	Rayonné	24	36	41	43	48	48	46	39	53

VENT-355N		63	125	250	500	1000	2000	4000	8000	LwA
1	Aspiration	43	60	65	67	67	62	61	48	72
	Soufflage	42	57	64	70	71	68	61	50	75
	Rayonné	34	50	47	47	49	42	40	28	55
2	Aspiration	39	57	63	65	66	60	57	48	70
	Soufflage	39	55	64	70	69	66	58	49	74
	Rayonné	30	47	45	45	48	40	36	28	53
3	Aspiration	44	59	66	67	67	60	57	48	72
	Soufflage	42	56	65	71	69	66	59	50	75
	Rayonné	35	49	48	47	49	40	36	28	55
4	Aspiration	41	58	63	65	65	60	59	46	70
	Soufflage	40	55	62	68	69	66	59	48	73
	Rayonné	32	48	45	45	47	40	38	26	53
5	Aspiration	37	55	61	63	64	58	55	46	68
	Soufflage	37	53	62	68	67	64	56	47	72
	Rayonné	28	45	43	43	46	38	34	26	50
6	Aspiration	42	57	64	65	65	58	55	46	70
	Soufflage	40	54	63	69	67	64	57	48	73
	Rayonné	33	47	46	45	47	38	34	26	53
7	Aspiration	38	55	60	62	62	57	56	43	67
	Soufflage	37	52	59	65	66	63	56	45	70
	Rayonné	29	45	42	42	44	37	35	23	50
8	Aspiration	33	51	57	59	60	54	51	42	65
	Soufflage	33	49	58	64	63	60	52	43	68
	Rayonné	24	41	39	39	42	34	30	22	47
9	Aspiration	39	54	61	62	62	55	52	43	67
	Soufflage	37	51	60	66	64	61	54	45	70
	Rayonné	30	44	43	42	44	35	31	23	50

COURBES CARACTERISTIQUES - CARACTERISTIQUES ACOUSTIQUES

- q_v : Débit en m^3/h .
- p_{sf} : Pression statique en Pa.
- P: Puissance absorbée en W.
- SFP: Facteur spécifique de puissance en $W/m^3/h$ (courbes bleues).
- Caractéristiques aérauliques selon les normes ISO 5801.

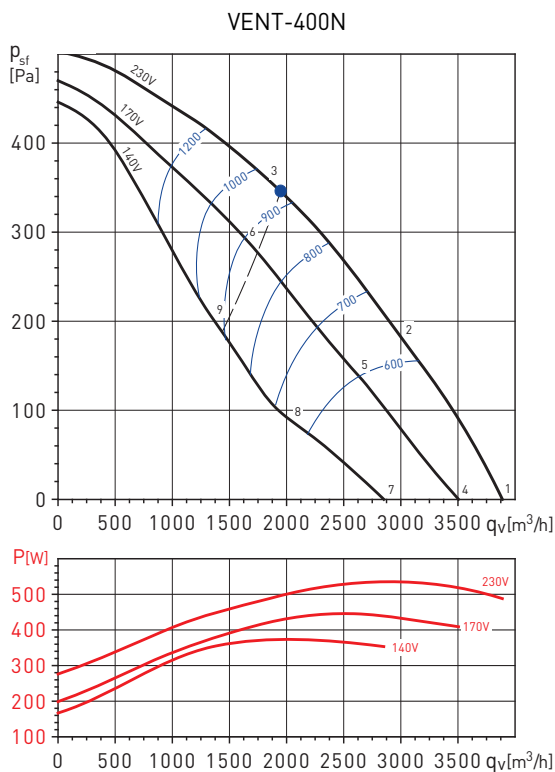

VENT-400N		63	125	250	500	1000	2000	4000	8000	LwA
1	Aspiration	47	61	65	69	67	64	61	53	73
	Soufflage	52	68	68	72	73	69	61	54	78
	Rayonné	38	56	53	57	59	52	46	40	63
2	Aspiration	43	58	62	64	64	62	57	50	70
	Soufflage	44	66	64	67	69	65	57	49	74
	Rayonné	34	53	50	52	56	50	42	37	60
3	Aspiration	46	60	64	66	64	60	55	50	71
	Soufflage	47	65	65	68	68	63	55	47	73
	Rayonné	37	55	52	54	56	48	40	37	61
4	Aspiration	45	59	63	67	65	62	59	51	71
	Soufflage	50	66	66	70	71	67	59	52	76
	Rayonné	36	54	51	55	57	50	44	38	61
5	Aspiration	40	55	59	61	61	59	54	47	67
	Soufflage	41	63	61	64	66	62	54	46	71
	Rayonné	31	50	47	49	53	47	39	34	57
6	Aspiration	44	58	62	64	62	58	53	48	69
	Soufflage	45	63	63	66	66	61	53	45	71
	Rayonné	35	53	50	52	54	46	38	35	59
7	Aspiration	41	55	59	63	61	58	55	47	67
	Soufflage	46	62	62	66	67	63	55	48	72
	Rayonné	32	50	47	51	53	46	40	34	57
8	Aspiration	35	50	54	56	56	54	49	42	62
	Soufflage	36	58	56	59	61	57	49	41	66
	Rayonné	26	45	42	44	48	42	34	29	52
9	Aspiration	40	54	58	60	58	54	49	44	65
	Soufflage	41	59	59	62	62	57	49	41	67
	Rayonné	31	49	46	48	50	42	34	31	55

COURBES CARACTERISTIQUES - CARACTERISTIQUES ACOUSTIQUES

- q_v : Débit en m^3/h .
- p_{sf} : Pression statique en Pa.
- P: Puissance absorbée en W.
- SFP: Facteur spécifique de puissance en $W/m^3/h$ (courbes bleues).
- Caractéristiques aérauliques selon les normes ISO 5801.

VENT-355N T

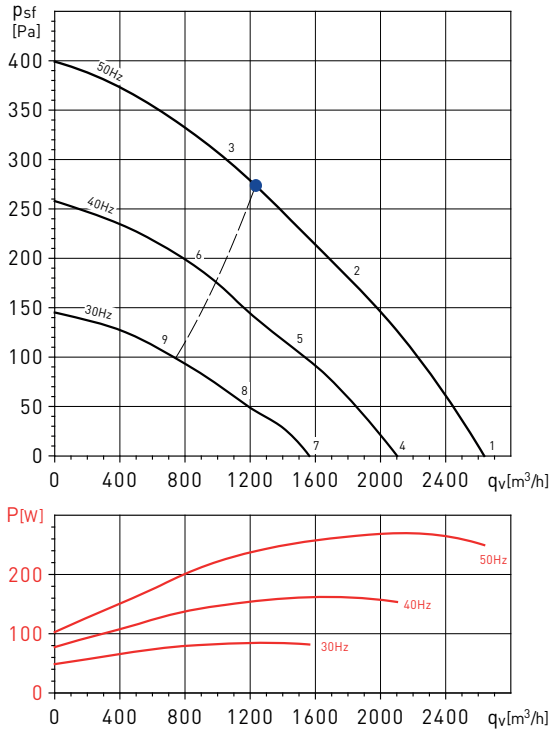

VENT-400N T

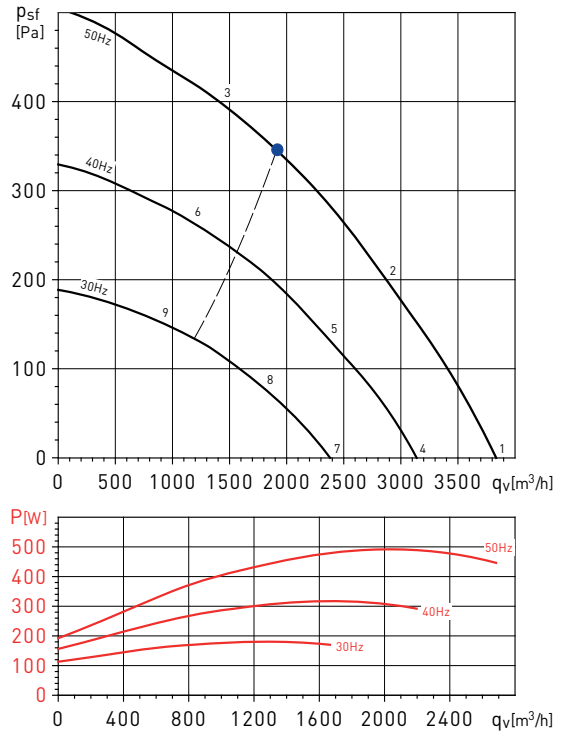

VENT-355N T		63	125	250	500	1000	2000	4000	8000	LwA
1	Aspiration	43	60	65	67	67	62	61	48	72
	Soufflage	42	57	64	70	71	68	61	50	75
	Rayonné	34	50	47	47	49	42	40	28	55
2	Aspiration	39	57	63	65	66	60	57	48	70
	Soufflage	39	55	64	70	69	66	58	49	74
	Rayonné	30	47	45	45	48	40	36	28	53
3	Aspiration	44	59	66	67	67	60	57	48	72
	Soufflage	42	56	65	71	69	66	59	50	75
	Rayonné	35	49	48	47	49	40	36	28	55
4	Aspiration	38	55	60	62	62	57	56	43	67
	Soufflage	37	52	59	65	66	63	56	45	70
	Rayonné	29	45	42	42	44	37	35	23	50
5	Aspiration	34	52	58	60	61	55	52	43	66
	Soufflage	34	50	59	65	64	61	53	44	69
	Rayonné	25	42	40	40	43	35	31	23	48
6	Aspiration	39	54	61	62	62	55	52	43	67
	Soufflage	37	51	60	66	64	61	54	45	70
	Rayonné	30	44	43	42	44	35	31	23	50
7	Aspiration	32	49	54	56	56	51	50	37	61
	Soufflage	31	46	53	59	60	57	50	39	64
	Rayonné	23	39	36	36	38	31	29	17	44
8	Aspiration	28	46	52	54	55	49	46	37	59
	Soufflage	28	44	53	59	58	55	47	38	63
	Rayonné	19	36	34	34	37	29	25	17	42
9	Aspiration	33	48	55	56	56	49	46	37	61
	Soufflage	31	45	54	60	58	55	48	39	64
	Rayonné	24	38	37	36	38	29	25	17	44

VENT-400N T		63	125	250	500	1000	2000	4000	8000	LwA
1	Aspiration	47	61	65	69	67	64	61	53	73
	Soufflage	52	68	68	72	73	69	61	54	78
	Rayonné	38	56	53	57	59	52	46	40	63
2	Aspiration	43	58	62	64	64	62	57	50	70
	Soufflage	44	66	64	67	69	65	57	49	74
	Rayonné	34	53	50	52	56	50	42	37	60
3	Aspiration	46	60	64	66	64	60	55	50	71
	Soufflage	47	65	65	68	68	63	55	47	73
	Rayonné	37	55	52	54	56	48	40	37	61
4	Aspiration	42	56	60	64	62	59	56	48	68
	Soufflage	47	63	63	67	68	64	56	49	73
	Rayonné	33	51	48	52	54	47	41	35	58
5	Aspiration	38	53	57	59	59	57	52	45	65
	Soufflage	39	61	59	62	64	60	52	44	69
	Rayonné	29	48	45	47	51	45	37	32	55
6	Aspiration	41	55	59	61	59	55	50	45	66
	Soufflage	42	60	60	63	63	58	50	42	68
	Rayonné	32	50	47	49	51	43	35	32	56
7	Aspiration	36	50	54	58	56	53	50	42	62
	Soufflage	41	57	57	61	62	58	50	43	67
	Rayonné	27	45	42	46	48	41	35	29	52
8	Aspiration	32	47	51	53	53	51	46	39	59
	Soufflage	33	55	53	56	58	54	46	38	63
	Rayonné	23	42	39	41	45	39	31	26	49
9	Aspiration	35	49	53	55	53	49	44	39	59
	Soufflage	36	54	54	57	57	52	44	36	62
	Rayonné	26	44	41	43	45	37	29	26	50

ACCESSOIRES DE MONTAGE



MBE
Batterie électrique.



MBW
Batteries d'eau chaude.



SIL
Silencieux circulaire.



MFL-G4
Caisson filtre.

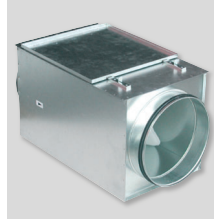

MFL-F
Caisson filtre pour filtres à poches F5, F6 ou F7.



Pieds de montage
(Livré avec tous les modèles en standard).



ACOP-VENT-N
Manchette souple.



DEF-VENT-N
Grille de protection.



GSA-M0
Conduit flexible aluminium.



GSI-M0
Conduit flexible isolé en aluminium.



CX
Colliers de serrage.



BOC
Bouche d'extraction métallique.



BOR
Bouche d'extraction plastique.



GCI
Diffuseur circulaire.



GRI
Grille rectangulaire.



VR
Registre de réglage pour GCI.

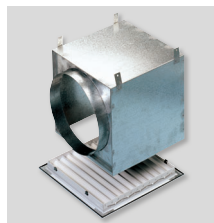

RP
Plénum pour GRI.



CAR
Clapet anti-retour.

Pour plus de détails voir les pages des accessoires de montage.

ACCESSOIRES ELECTRIQUES



REB
Variateurs électroniques monophasés.



RMB
Variateurs auto-transfo monophasés.



PARO/MARCHA
5P et 8P
Interrupteur de proximité cadenassable O/F.



PULSER
Régulateur pour batteries électriques monophasés (jusque 3600W) ou triphasés (jusque 6400W).



TTC-2000
Régulateur pour batteries électriques triphasés. Le TTC-2000 nécessite une sonde de température extérieure (TG-K330) afin de piloter la batterie.

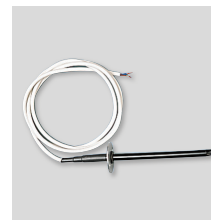

TG-K
Sonde de gaine.



TG-R
Sonde d'ambiance.

Pour plus de détails voir les pages des accessoires électriques.