

## Gatos de garaje Trolley jacks Crics rouleurs Wagenheber

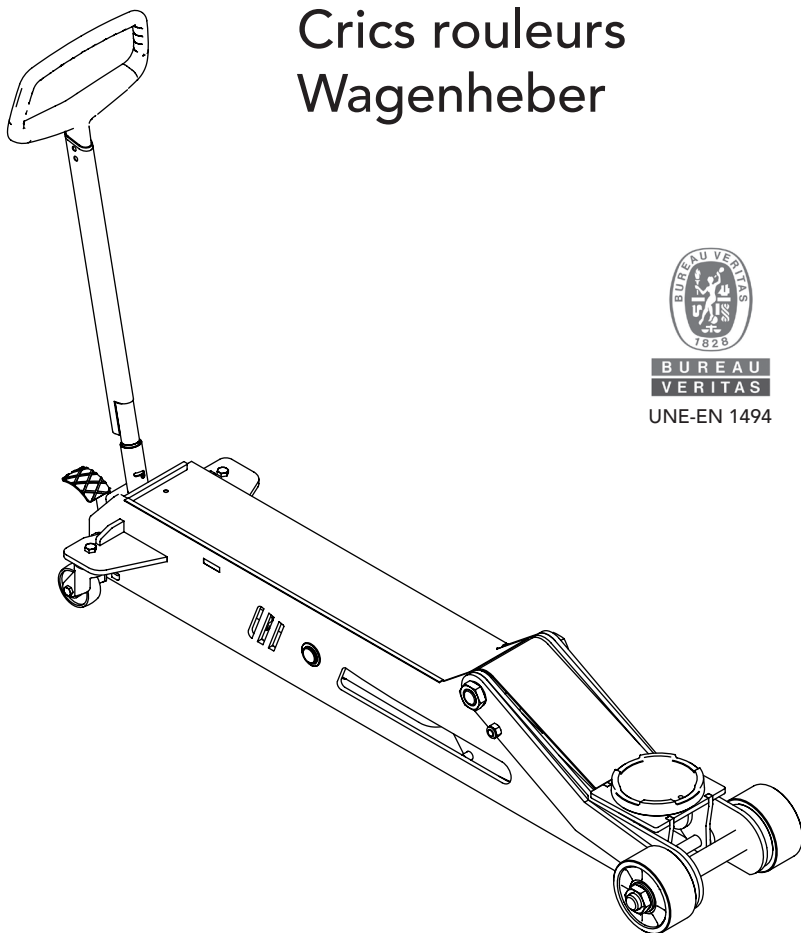

BUREAU  
VERITAS  
UNE-EN 1494

- ES
- EN
- FR
- DE
- PT
- IT
- RU
- NL
- SV

MADE IN SPAIN

**Instrucciones de uso y mantenimiento**  
Operation and maintenance instructions  
Manuel d'instructions et maintenance  
Gebrauchs-und Wartungsanleitung



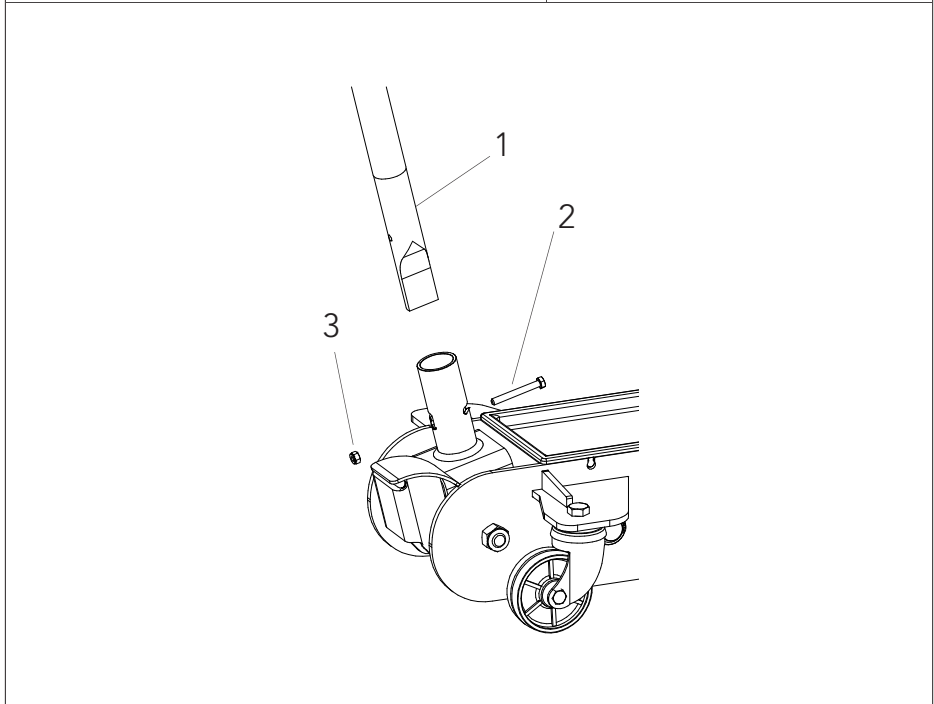
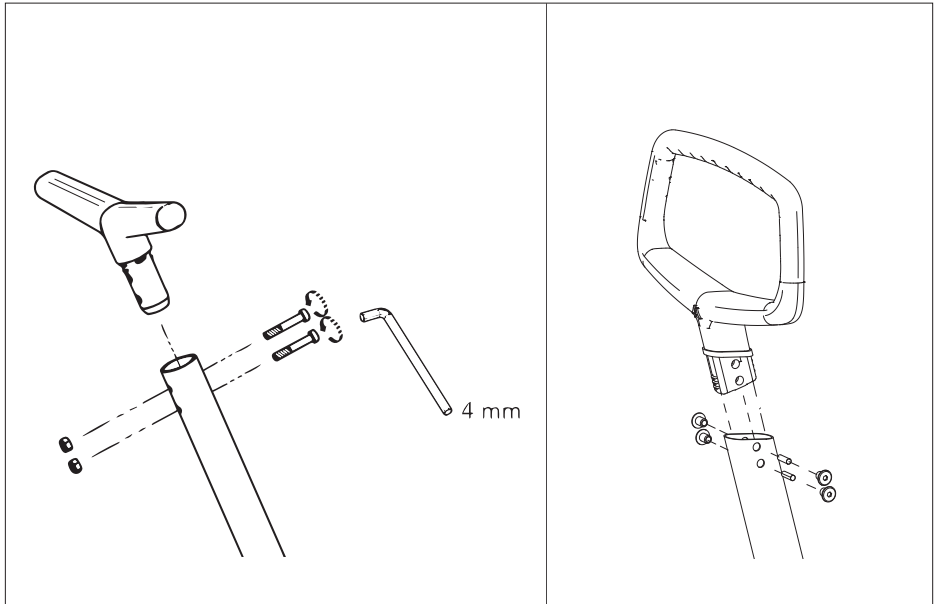

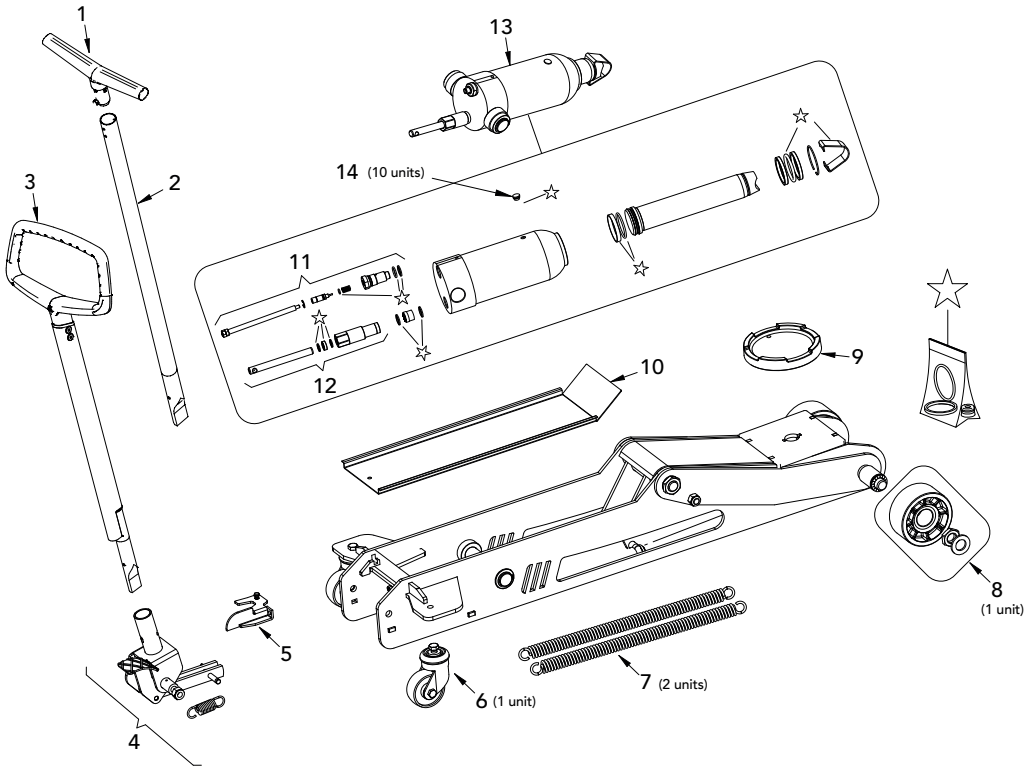

N°	T6	T10	T12
	6 t	10 t	12 t
1	0902000020	-	-
2	0902000021	-	-
3	-	0999000008	-
4	0902000037	0902000038	-
5	0902000039	0902000040	-
6	0902000041		
7	0902000042		
8	0902000043	0902000044	-
9	0902000045		
10	0902000046	0902000047	-
11	0902000048	0902000049	-
12	0902000050		
13	0902000051	0902000052	-
14	0999000002		
☆	0902000053	0902000054	-
cm³	775	1210	1210

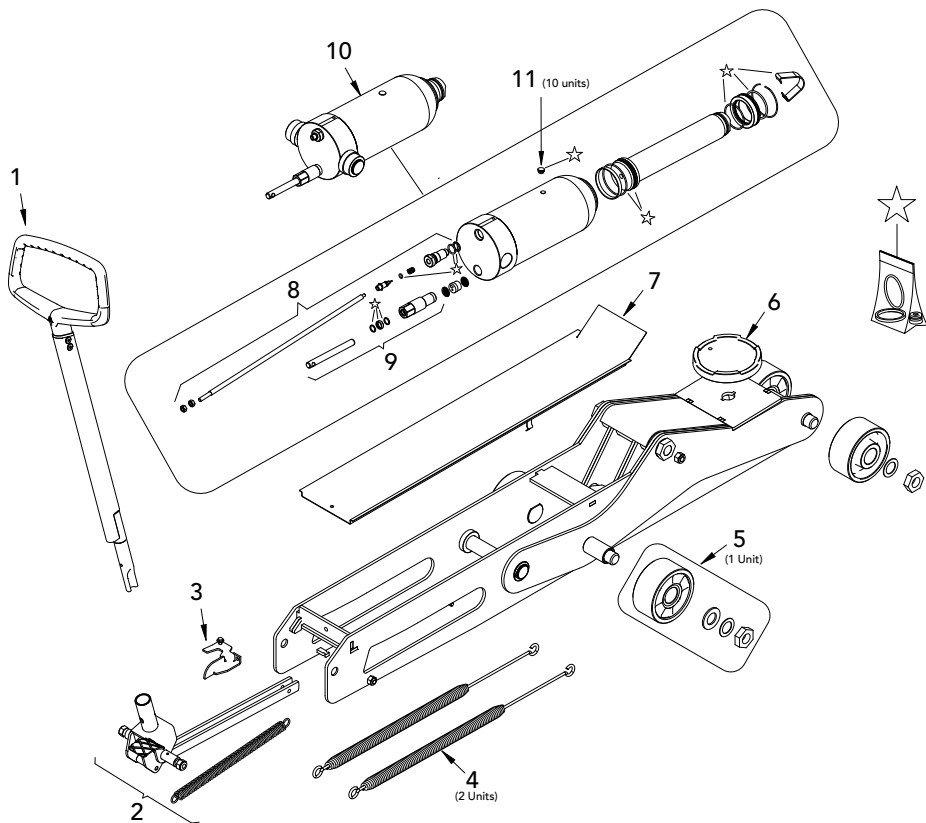

N°	T15	T20
	15 t	20 t
1	0999000008	
2	0902000055	0902000056
3	0902000039	0902000040
4	0902000057	
5	0902000044	
6	0902000045	
7	0902000058	0902000059
8	0902000060	0902000049
9	0902000050	
10	0902000061	0902000062
11	0999000002	
☆	0902000063	0902000064
cm <sup>3</sup>	1550	1935

**MUY IMPORTANTE:**

Lea atentamente estas consignas de seguridad así como las instrucciones de uso, funcionamiento y mantenimiento. Consérvelas para una necesidad posterior.

Este gato ha sido diseñado para su utilización como elevador de vehículos. Cualquier otra aplicación, fuera de los términos establecidos para su uso, será considerada impropia.

Trate adecuadamente el gato y compruebe, antes de su utilización, que todas sus partes y componentes están en buen estado y no falta ninguno.

Su utilización debe ser solamente efectuada por personas autorizadas, después de haber leído atentamente y comprendido el contenido de este manual.

No modifique en absoluto las características del gato.

El incumplimiento de estas normas puede ocasionar daños al usuario, al gato o al vehículo a elevar.

El fabricante no acepta responsabilidad alguna por el uso incorrecto del gato.

**1. CONSIGNAS DE SEGURIDAD**

- 1.1. El peso del vehículo a elevar no debe ser nunca superior a la fuerza nominal del gato.
- 1.2. El gato debe apoyarse en una superficie firme, regular, horizontal, libre de elementos innecesarios y bien iluminada. No apoye nunca el gato en una superficie que pueda hundirse.
- 1.3. Asegúrese de que no hay personas en el vehículo a elevar. Desconecte el motor y frene totalmente el vehículo. Utilice calzos en caso necesario(1). No entre en el vehículo ni encienda el motor mientras esté sustentado por el gato o soportes adecuados. No utilice nunca el gato para mover el vehículo ni para mantenerlo sustentado.
- 1.4. Coloque el gato debajo del punto de elevación recomendado por el fabricante del vehículo y asegúrese de que no está deteriorado, sucio o con grasa. Este punto debe quedar centrado sobre el platillo de elevación. Toda carga descentrada puede deslizarse y causar accidentes.
- 1.5. Durante la elevación y el descenso del vehículo es necesario tomar todo tipo de medidas para evitar el desplazamiento de la carga. Si es necesario utilizar el gato al borde de la carretera, el tráfico puede hacer que el vehículo elevado se balancee.
- 1.6. El gato debe ser utilizado sin que el usuario se vea obligado a introducir parte alguna de su cuerpo debajo del vehículo. No se debe operar nunca debajo de un vehículo elevado sin haberlo sustentado antes con soportes mecánicos (3) u otros medios adecuados. Mantenga igualmente las manos, pies etc. lejos de las partes móviles.
- 1.7. Es necesario que el operador vigile el gato y la carga durante todos los movimientos. Ante un posible peligro, como desplazamiento del vehículo etc., es necesario interrumpir la elevación.
- 1.8. Asegúrese de que no hay personas u obstáculos debajo del vehículo antes del descenso.
- 1.9. Como medida de seguridad contra sobrecargas, el gato está provisto de una válvula de sobrepresión que no debe ser nunca manipulada. Si se sobrepasa la capacidad máxima del gato, la válvula actuará y no podrá elevar el vehículo.

**2. USO Y FUNCIONAMIENTO**

- 2.1. Antes de utilizar el gato, elimine todo posible aire del sistema que pudiera haberse acumulado, procediendo del modo siguiente:
  - Inserte la palanca en el portapalanca y fíjela mediante el tornillo que se suministra.
  - Tire de la palanca, gírela en el sentido de las agujas del reloj y, manteniéndola, bombea varias veces el gato con lo que se consigue una lubricación interior y la salida del aire acumulado.
- 2.2. Al estar dotado el sistema del principio " hombre muerto ", la palanca, una vez suelta, retorna automáticamente a su posición inicial, con lo que el gato está listo para funcionar.

Importante. Antes de proceder a elevar el vehículo, compruebe que se cumplen todas las consignas de seguridad anteriores.
- 2.3. Las ruedas del gato deben girar libremente.
- 2.4. Utilice el pedal para aproximar con rapidez el platillo al punto de elevación del vehículo.
- 2.5. Para elevarlo efectivamente, mueva la palanca de arriba hacia abajo (2), utilizando así el recorrido completo del pistón hasta alcanzar la altura requerida. Coloque entonces soportes mecánicos adecuados debajo del vehículo (3).
- 2.6. Para hacer descender la carga, eleve levemente el vehículo para retirar los soportes mecánicos y, asegurándose de que no hay personas u obstáculos debajo del vehículo, gire y mantenga la palanca en el sentido de las agujas del reloj (4).
- 2.7. El sistema LCS, con que va equipado el gato, hace que el descenso del vehículo se efectúe con suavidad.
- 2.8. Al finalizar la operación, suelte la palanca que vuelve automáticamente a su posición inicial.

**3. MANTENIMIENTO**

- Importante. Tanto el mantenimiento del gato como su reparación solamente podrán llevarse a cabo por aquel personal cualificado que, por su formación y experiencia, conozca los sistemas hidráulicos utilizados en estos aparatos.
- 3.1. Limpie y engrase periódicamente los ejes y las partes móviles del gato (5), que debe estar siempre limpio y protegido de ambientes agresivos.
  - 3.2. Solamente deben utilizarse componentes originales de recambio.
  - 3.3. Antes de cada nuevo uso, compruebe que no existen componentes doblados, rotos, agrietados o sueltos y solucione el problema en caso necesario. Retire el gato del servicio si sospecha que ha sido sometido a cargas anormales o ha sufrido algún golpe hasta que haya sido subsanado el problema.
  - 3.4. Si es necesario verificar el nivel de aceite o reponerlo, con el pistón totalmente recogido, retire el tapón del orificio de llenado y vacíe su contenido en un recipiente. Con el gato en posición horizontal, proceda a introducir el volumen necesario para cada modelo, según se indica en estas instrucciones. Evite la entrada de suciedad con el nuevo aceite.

Después de un período largo de uso intensivo, es conveniente cambiar el aceite para prolongar la vida útil del gato.

Importante. Un exceso de aceite sobre el volumen requerido puede impedir el funcionamiento del gato.
  - 3.5. Emplee aceite de uso hidráulico, tipo HL o HM, con un grado ISO de viscosidad cinemática máximo de 30 cSt a 40°, o de una viscosidad Engler de 3 a 50°C.

Muy importante. No utilice nunca líquido de frenos.
  - 3.6. Cuando el gato no esté en funcionamiento, el brazo elevador debe quedar totalmente recogido para minimizar la oxidación del pistón. Recomendamos aplicar un antioxidante tanto en el pistón principal como en el de bomba.
  - 3.7. Conserve el gato en un lugar seco, limpio y fuera del alcance de los niños. Retire la palanca de su alojamiento.
  - 3.8. Al acabar la vida útil del gato, proceda a retirar el aceite y entregarlo a un gestor autorizado, depositando el gato según las normas locales.
  - 3.9. Tanto el juego de repuestos, que contiene exclusivamente los retenes y las juntas del gato, como los conjuntos de componentes deben ser pedidos por la referencia que les ha sido asignada en la tabla.

### Mantenimiento Preventivo

**IMPORTANTE:** El mayor problema que causa fallo en el producto, es la suciedad. Manténgalo limpio y bien lubricado para prevenir que entre cualquier cuerpo extraño en el circuito hidráulico. Si ha estado expuesto a la lluvia, nieve y/o arena debe limpiarlo antes de usarlo.

1. Guarde el artículo en una zona bien protegida donde no esté expuesto a vapores corrosivos, polvo abrasivo o algún otro elemento dañino.
2. Lubrique regularmente las partes móviles.
3. Cambie el aceite por lo menos una vez al año. Con el pistón totalmente recogido, retire el tapón del orificio de llenado y vacíe su contenido en un recipiente. Con el gato en posición horizontal, proceda a introducir el volumen necesario para cada modelo, según se indica en estas instrucciones.

**IMPORTANTE: El uso de alcohol o líquido de frenos puede dañar las juntas y hacer que el gato falle.**

4. Revise el producto antes de cada uso. Realice las actuaciones oportunas si ve que ocurre cualquiera de estos casos:
 

a. Manguera dañada	c. Pérdidas de aceite	e. Componentes sueltos
b. Estructura dañada	d. Pistones dañados	f. Equipo modificado
5. Mantenga las etiquetas de advertencia y las instrucciones limpias y legibles. Limpie las partes externas con jabón neutro.

### Guía Para Resolver Problemas

Las reparaciones se han de hacer en un ambiente limpio y por aquel personal cualificado que, por su formación y experiencia, conozca los sistemas hidráulicos utilizados en estos aparatos.

**⚠ PRECAUCIÓN: Para prevenir posibles accidentes, todas las inspecciones, mantenimiento y reparaciones se han de hacer cuando no tiene carga, cuando no se está trabajando.**

PROBLEMA	CAUSA	SOLUCIÓN
<b>No eleva la carga.</b>	La descarga está abierta.	Verificar que la descarga está cerrada. La descarga necesita limpiarse.
	Bajo nivel o sin aceite.	Llene de aceite y purgue el circuito .
	Aire en el sistema.	Purgue el circuito.
	La carga está por encima de la capacidad del producto.	El peso del vehículo a elevar no debe ser nunca superior a la fuerza nominal del gato.
	La válvula de descarga y/o la válvula de sobrepresión no funcionan correctamente.	Limpie para eliminar cualquier suciedad interna. Sustituya el aceite hidráulico.
<b>Eleva la carga parcialmente.</b>	Demasiado o poco nivel de aceite.	Chequear el nivel de aceite.
<b>La carga sube despacio.</b>	La bomba no funciona correctamente.	Revise los vasos de las bombas.
	Fugas por las juntas.	Sustituya las juntas.
<b>Eleva la carga pero no la mantiene.</b>	El hidráulico tiene fugas.	Revise las juntas.
	Las válvulas no funcionan correctamente.	Inspeccione las válvulas. Reemplazarlas en caso de que sea necesario.
	Aire en el sistema.	Purgue el circuito.
<b>Fuga por el hidráulico.</b>	Juntas o aros dañados.	Sustituir las juntas o aros.
<b>No desciende.</b>	Descarga cerrada.	Abra la descarga. Será necesario limpiar la descarga.
<b>Desciende despacio.</b>	Hidráulico dañado interiormente.	Envíe el artículo a un taller de reparación autorizado.
	Muelle de retroceso dañado.	Sustituya la descarga.
	Ruido en las partes móviles.	Lubricar partes móviles.

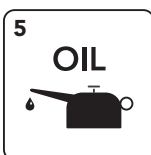
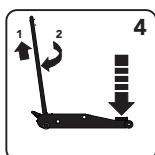
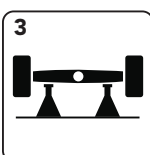
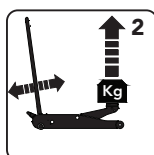

## EXTREMELY IMPORTANT:

Read these safety instructions carefully in addition to the instructions for use, operation and maintenance. Keep this instructions sheet in an easy to find place as you may need to use it again.

This jack has been designed for use in the elevation of cars and lorries.

Any other application, beyond the conditions established for use of this jack will be considered inappropriate.

Handle the jack correctly and ensure that all parts are in good condition prior to its use.

Only authorised persons should operate the jack having read carefully and understood the contents of this manual.

Do not modify the jack in any way.

Non-compliance with these rules may result in injury or damage to the user, the jack or the vehicle to be lifted.

The manufacturer accepts no responsibility for the improper use of the jack.

## 1. SAFETY INSTRUCTIONS

- 1.1. The vehicle to be lifted should never exceed the rated capacity of the jack.
- 1.2. The jack should be supported on a solid, level and horizontal surface which is well illuminated and free of obstructions. Never stand the jack on a surface which may sink.
- 1.3. Ensure that there are no persons inside the vehicle to be lifted. Switch off the engine and apply the brake. Ensure the vehicle or element to be lifted against any type of sliding. Use chocks if appropriate (1). Do not enter the vehicle or start the engine whilst it is supported on the jack or appropriate stands. The jack is a lifting device only and should never be used to move the vehicle.
- 1.4. Position the jack under the manufacturer's recommended lifting point for the vehicle and ensure that it is not corroded, dirty or greasy. This point should remain centred over the jack saddle. All off-centred loads can slip and accidents may result.
- 1.5. During raising and lowering of the load, all precautions should be taken to avoid movement of the vehicle load. Traffic may cause the raised vehicle to rock during roadside use of the jack.
- 1.6. The jack should be positioned so as to avoid the need for the user to introduce any part of his/her body underneath the vehicle. Never work under a raised vehicle without previously supporting it with mechanical stands (3) or other appropriate methods. Never position any part of your body near the movable elements of the jack.
- 1.7. It is necessary for the operator to be able to observe the lifting device and the load during all movements. In the presence of dangerous conditions, such as movement of the vehicle, etc, the lifting process must be interrupted.
- 1.8. Ensure that there are no persons or obstructions underneath the vehicle prior to lowering.
- 1.9. As an additional safety measure against overload, the jack is fitted with an overload valve set at the factory and which should not be adjusted under any circumstances. If nominal capacity of the jack is exceeded the overload valve will stop the lifting operation.

## 2. USE AND OPERATION

- 2.1. Prior to operating the jack, remove any accumulated air from the system as follows:
  - Insert the handle into the socket and fix it with the screw provided .
  - Pull the handle and turn it clockwise and, whilst held in this position , pump the jack several times to ensure internal lubrication and bleed the accumulated air from the system.
- 2.2. Release the handle and it will automatically return back to the initial position ("Dead man principle"). The jack is now ready to be used. Important: Prior to lifting the load, ensure that all of the aforementioned safety instructions are followed.
- 2.3. The wheels of the jack should always rotate freely .
- 2.4. These jacks are fitted with a foot pedal that gives a faster approach to the load .
- 2.5. For lifting, move the handle up and down using the full stroke range of the piston for greater speed (2). Secure the lifted load as an essential safety measure with an appropriate axle stand (3).
- 2.6. Before lowering, lift the vehicle to remove the axle stands, ensuring that there are no persons or obstacles under the vehicle to be lowered. Pull the handle and turn it clockwise (4).
- 2.7. Our jacks are fitted with a safety device LCS that functions automatically and offers smooth and uniform lowering.
- 2.8. Once the vehicle has been lowered release the handle and it will automatically return back to the initial position.

## 3. MAINTENANCE

- Important: Both the maintenance and repair of the jack may only be performed by qualified persons, who have sufficient knowledge of the hydraulic systems used in these devices as a result of their training and experience.
- 3.1. Keep the jack clean and lubricate all moving parts at regular intervals (5), which must be clean and protected from aggressive conditions at all times.
  - 3.2. Only original spare parts should be used.
  - 3.3. Prior to each use, check for bent, broken, cracked or loose parts and solve the problem, if appropriate. If it is suspected that the jack has been subjected to abnormal loads or has suffered any knocks, withdraw it from service until the problem has been rectified.
  - 3.4. If the oil level needs to be checked or refilled, with the piston fully retracted, remove the filler plug and drain its contents into a container. With the jack in a horizontal position, proceed to introduce the necessary volume as indicated for each model in these instructions. The parts table alongside shows the volume of oil required. Make sure that no dirt enters with the new oil. Following a period of prolonged intensive use, it is recommendable to change the oil in order to extend the useful life of the jack. Important: An excess of oil to the volume required may render the jack inoperative.
  - 3.5. Only use hydraulic oil, type HL or HM, with a maximum ISO grade of cinematic viscosity of 30 cSt at 40°, or an Engler viscosity of 3 at 50°C. Extremely Important: Never use brake fluid.
  - 3.6. When the jack is not in use, make sure the lifting arm is fully retracted to avoid corrosion. Apply an anti-corrosion product to the pistons, if appropriate.
  - 3.7. Keep the jack in a clean, dry place and out of children reach. Remove the handle.
  - 3.8. At the end of the useful life of the jack, drain off the oil and hand it over to an authorised agent and dispose of the jack in accordance with local regulations.
  - 3.9. Both the repair kit, which exclusively contains the o-rings and seals of the jack , and the spare part sets must be ordered using the reference assigned in the table.

**Preventive Maintenance**

**IMPORTANT:** The biggest problem that causes product failure is dirt. Keep it clean and well lubricated to prevent any foreign body from entering the hydraulic circuit. If you have been exposed to rain, snow and/or sand you must clean it before use.

1. Store in a well-protected area where it is not exposed to corrosive vapours, abrasive dust, or other harmful elements.
2. Lubricate moving parts regularly.
3. Change the oil at least once a year. With the piston fully retracted, remove the filler plug and drain its contents into a container. With the jack in a horizontal position, proceed to introduce the necessary volume as indicated for each model in these instructions.

**IMPORTANT: The use of alcohol or brake fluid can damage the seals and cause the jack to fail.**

4. Check the product before each use. Take appropriate action if you see any of these occurrences:
 

a. Damaged hose	c. Oil leaks	e. Loose components
b. Damaged structure	d. Damaged pistons	f. Modified equipment
5. Keep warning labels and instructions clean and legible. Clean outer parts with mild soap.

**Troubleshooting Guide**

Repairs must be carried out in a clean environment by qualified personnel who, through their training and experience, are familiar with the hydraulic systems used in these appliances.

**⚠ CAUTION: In order to prevent possible accidents, all inspections, maintenance and repairs must be carried out when it is not loaded, when it is not in operation.**

PROBLEM	CAUSE	SOLUTION
<b>It does not lift the load.</b>	Discharge is open.	Check that the discharge is closed. Discharge needs to be cleaned.
	Low level or no oil.	Fill with oil and purge the circuit.
	Air in system.	Purge the circuit.
	Load is above product capacity.	The load to be lifted should never exceed the rated capacity of the jack.
	Discharge valve and/or overpressure valve not functioning properly.	Clean to remove any internal dirt. Replace hydraulic oil.
<b>Partially raises the load.</b>	Too much or too little oil level.	Check oil level.
<b>Load rises slowly.</b>	Pump does not work properly.	Check pump vessels.
	Leaks from joints.	Replace joints.
<b>Lifts the load but does not hold it.</b>	Hydraulic leaks.	Check joints.
	The valves are not working properly.	Inspect valves. Replace if necessary.
	Air in system.	Purge the circuit.
<b>Leak from hydraulic.</b>	Damaged joints or rings.	Replace joints or rings.
<b>Does not descend.</b>	Closed discharge.	Open discharge. It will be necessary to clean the discharge.
<b>Slow descent.</b>	Damaged hydraulic inside.	Send the article to an authorised repair workshop.
	Return spring damaged.	Replace the discharge.
	Noise on moving parts.	Lubricate moving parts.

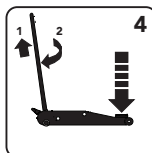
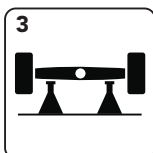
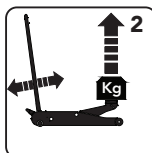

**TRÈS IMPORTANT**

Lisez attentivement ces consignes de sécurité, les notices de fonctionnement et d'entretien. Les conserver pour une utilisation postérieure. Ce cric a été étudié pour lever les véhicules automobiles. Toutes utilisations hors norme de ce cric seront considérées comme incorrectes. Utilisez le cric de façon adéquate et contrôlez avant utilisation que toutes les parties et composants soient en bon état de fonctionnement. Son utilisation doit être faite par des personnes autorisées après avoir lu attentivement et compris le contenu de cette notice.

Ne pas modifier les caractéristiques du cric.

La non observation de cette norme peut occasionner des dommages à l'utilisation du cric et au véhicule à lever.

Le fabricant se dégage de toute responsabilité pour l'utilisation incorrecte du cric.

**1. CONSIGNES DE SECURITE**

- 1.1. Le véhicule à lever ne doit jamais dépasser la puissance nominale du cric.
- 1.2. Le cric doit s'appuyer sur une surface ferme, régulière, horizontale, dégagée, et bien éclairée. Ne jamais utiliser le cric sur une surface molle.
- 1.3. S'assurer de l'absence de personnes dans le véhicule à lever. Arrêter le moteur, bloquer et caler (1) le véhicule à lever contre tout déplacement. Ne pas entrer dans le véhicule, ni le démarrer tant que ce dernier est positionné sur le cric ou des chandelles. Ne jamais utiliser le cric pour déplacer un véhicule ou le soutenir.
- 1.4. Mettre le cric sous les points d'élévation recommandés par le constructeur du véhicule, et s'assurer qu'ils sont en bon état et propres. Ce point doit être centré sur la tête du cric. Toutes charges décentrées peuvent glisser et causer des accidents.
- 1.5. Pendant la levée ou la descente de la charge, il est nécessaire de prendre tout type de mesures afin d'éviter son déplacement ou celui du véhicule. Si on utilise le cric au bord de la route, le trafic peut déstabiliser le véhicule arrêté.
- 1.6. Le cric doit être utilisé de manière à permettre la manœuvre sans que l'opérateur soit amené à engager une partie quelconque de son corps sous le véhicule. Maintenir les mains, les pieds etc. le plus loin possible des parties mobiles. Ne jamais travailler sous la charge sans que celle-ci soit soutenue par des chandelles (3) ou tout autre support stable.
- 1.7. Il est impératif que l'opérateur surveille le dispositif d'élévation de la charge durant toute la manœuvre. A la moindre observation d'un déplacement de la charge, interrompre l'opération.
- 1.8. S'assurer de l'absence de tout obstacle ou de personne sous la charge, lors de la descente.
- 1.9. Par mesure de sécurité, le cric est pourvu d'un clapet de surcharge taré à l'usine et à ne manipuler en aucun cas. Le clapet de sécurité agira en cas de surcharge.

**2. UTILISATION ET FONCTIONNEMENT**

- 2.1. Avant d'utiliser le cric, purger le circuit hydraulique pour éliminer l'air dans le système de clapets.
  - Placer le bras de commande dans son logement et le fixer avec la vis prévue à cet effet.
  - Tirer le levier de commande en arrière, le tourner dans le sens des aiguilles d'une montre et pomper plusieurs fois afin d'obtenir une lubrification intérieure et une purge d'air.
- 2.2. Le cric étant pourvu d'un dispositif « homme mort », en lâchant le levier de commande ce dernier reviendra à sa position initiale. De ce fait le cric est prêt à fonctionner.

Important. Avant de commencer à soulever la charge, vérifier que toutes les consignes de sécurité sont bien respectées.
- 2.3. Les roues du cric doivent tourner librement.
- 2.4. Utiliser la pédale pour l'approche rapide au point d'élévation.
- 2.5. Pour lever le véhicule pomper de haut en bas à l'aide du levier de commande (2) tout en utilisant la course complète du piston. Caler le véhicule avec des chandelles (3).
- 2.6. Pour descendre le véhicule, lever légèrement ce dernier afin de libérer les chandelles. Vérifier l'absence de personnes ou d'obstacles sous le véhicule et tourner le levier dans le sens des aiguilles d'une montre (4).
- 2.7. Le système LCS, qui équipe nos crics, fait que la descente est très douce.
- 2.8. A la fin de la manœuvre, lâcher le levier qui reviendra automatiquement à sa position initiale.

**3. MAINTENANCE**

- Important. Tant l'entretien du cric comme les réparations doivent être faites par du personnel qualifié dont la formation et l'expérience lui permettent de connaître les systèmes hydrauliques de ces crics.
- 3.1. Nettoyer et graisser périodiquement les axes et les parties mobiles du cric (5) qui doivent être propres et protégées des agressions de l'environnement.
  - 3.2. Toujours utiliser des composants d'origine.
  - 3.3. Avant toute nouvelle utilisation, contrôler s'il n'existe pas quelques composants tordus, cassés, etc. et résoudre le problème. Retirer le cric de son emploi en cas de soupçon d'utilisation avec des charges anormales. S'il a été endommagé par des coups, procéder à une vérification complète.
  - 3.4. En cas de nécessité de vérifier le niveau d'huile ou faire un apport, le faire avec le piston en position basse, retirer le bouchon de remplissage et verser le contenu dans un récipient. Avec le cric à l'horizontale, remettre la quantité d'huile nécessaire indiquée sur le tableau pièces détachées. Éviter l'entrée d'impuretés dans l'huile.

Après de longues périodes de fonctionnement, il est nécessaire de changer l'huile afin d'allonger la vie du cric.

Important. Un excès d'huile par rapport au niveau maximum peut créer un dysfonctionnement du cric.
  - 3.5. Utiliser une huile hydraulique type HL ou HM d'une ISO grade viscosité maximale cinématique de 30 cSt à 40 ° ou d'une viscosité Engler de 3 à 50°C.

Très important. Ne jamais utiliser de liquide de frein.
  - 3.6. Pendant la non utilisation du cric, celui doit être totalement rentré afin d'éviter toutes oxydations. Eventuellement, appliquer un liquide antioxydant sur les pistons.
  - 3.7. Toujours ranger le cric dans un lieu sec, propre et hors de portée des enfants. Enlever le levier de commande.
  - 3.8. En fin de vie du cric, retirer l'huile et le remettre à un organisme officiel selon les lois du pays. Eliminer le cric conformément aux réglementations locales.
  - 3.9. Le jeu de pièces de rechange contenant exclusivement les joints, de même que les ensembles de composants, doivent être commandés en indiquant la référence qui leur est assignée dans le tableau.

## Maintenance préventive

**IMPORTANT:** Le principal problème de fonctionnement du produit est la saleté. Veillez à le garder propre et bien lubrifié pour empêcher l'entrée de corps étrangers dans le circuit hydraulique. S'il est entré en contact avec la pluie, la neige ou le sable, veillez à le nettoyer avant utilisation.

1. Rangez-le dans une zone bien protégée, à l'abri de vapeurs corrosives, de la poussière abrasive et de tout autre élément nuisible.
2. Lubrifiez régulièrement les parties mobiles.
3. Remplacez l'huile au moins une fois par an. Le faire avec le piston en position basse, retirer le bouchon de remplissage et verser le contenu dans un récipient. Avec le cric à l'horizontale, remettre la quantité d'huile nécessaire indiquée sur le tableau pièces détachées.

**IMPORTANT: L'utilisation d'alcool ou de liquide de frein risque d'endommager les joints et de rendre le produit inutilisable.**

4. Vérifiez le produit avant chaque utilisation. Prenez les mesures appropriées dans l'un ou l'autre des cas suivants:
  - a. Tuyau endommagé
  - b. Structure endommagée
  - c. Pertes d'huile
  - d. Pistons endommagés
  - e. Composants détachés
  - f. Équipement modifié
5. Veillez à ce que les étiquettes d'avertissement et les instructions soient toujours propres et lisibles. Nettoyez les parties externes avec du savon neutre.

## Problèmes et solutions

Les réparations doivent être effectuées dans un environnement propre et par un personnel dument qualifié et avec la formation et l'expérience appropriée pour une bonne connaissance des systèmes hydrauliques employés dans ces appareils.

**⚠ PRÉCAUTION :** Pour prévenir tout accident éventuel, toutes les interventions d'inspection, de maintenance et de réparation doivent être effectuées sans charge, quand ne soit pas en utilisation.

PROBLÈME	CAUSE	SOLUTION
<b>La charge ne monte pas.</b>	La décharge est ouverte.	Vérifier que la décharge soit bien fermée. La décharge doit être nettoyée.
	Niveau insuffisant d'huile ou sans huile.	Ajoutez de l'huile et purgez le circuit.
	Présence d'air dans le système.	Purgez le circuit.
	La charge dépasse la capacité du produit.	Le poids du véhicule à soulever ne doit en aucun cas dépasser la force nominale du cric.
La soupape de décharge et/ou la soupape de surpression ne fonctionnent pas correctement.		Nettoyez pour éliminer toute la saleté interne. Remplacez l'huile hydraulique.
<b>La charge monte partiellement.</b>	Excès ou manque d'huile.	Vérifier le niveau d'huile.
<b>La charge monte lentement.</b>	Dysfonctionnement de la pompe.	Vérifiez les compartiments des pompes.
	Présence de fuites au niveau des joints.	Remplacez les joints.
<b>La charge monte mais ne se maintient pas.</b>	L'hydraulique présente des fuites.	Vérifiez les joints.
	Les soupapes ne fonctionnent pas correctement.	Vérifiez les soupapes. Remplacez-les en cas de besoin.
	Présence d'air dans le système.	Purgez le circuit.
<b>L'hydraulique a une fuite.</b>	Joints ou bagues endommagées.	Remplacer les joints ou les bagues.
<b>Il ne descend pas.</b>	Décharge fermée.	Ouvrez la décharge. La décharge doit être nettoyée.
<b>Il descend lentement.</b>	Hydraulique endommagé intérieurement.	Faites réparer l'article dans un atelier de réparation agréé.
	Ressort de retour endommagé.	Remplacez la décharge.
	Parties mobiles bruyantes.	Lubrifiez les parties mobiles.

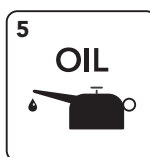
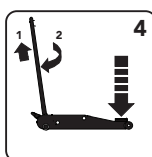
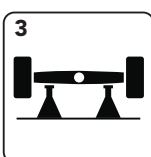
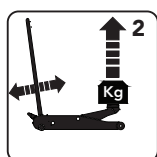

## EINFÜHRUNG

Lesen Sie diese Sicherheitshinweise und die Gebrauchs-, Betriebs- und Wartungsanweisungen sorgfältig durch und bewahren Sie sie für späteren Bedarf auf. Diese Hebewinde wurde zur Verwendung als Wagenheber für Fahrzeuge entwickelt. Jede andere Anwendung, die nicht den festgelegten Gebrauchsbestimmungen entspricht, wird als unzulässig erachtet.

Behandeln Sie die Hebewinde in angemessener Weise und überprüfen Sie vor der Benutzung, dass alle Teile und Komponenten sich in gutem Zustand befinden und nichts fehlt. Die Benutzung darf nur durch autorisiertes Personal erfolgen, das vorher das vorliegende Handbuch gelesen und verstanden haben muss.

Nehmen Sie auf keinen Fall irgendwelche Änderungen an der Hebewinde vor.

Eine Nichterfüllung dieser Vorschriften kann Schäden für den Benutzer, die Hebewinde oder das zu hebende Fahrzeug zur Folge haben.

Im Falle einer falschen Benutzung der Hebewinde übernimmt der Hersteller keinerlei Haftung.

## 1. SICHERHEITSEMPFEHLUNGEN

- 1.1. Die zu hebende Last des Fahrzeugs darf nie die Nennleistung des Wagenhebers übersteigen.
- 1.2. Der Wagenheber muss auf einem gut beleuchteten, festen, ebenen, waagrechtan Untergrund aufgestellt werden, ohne irgendwelche unnötigen Elemente. Stellen Sie den Wagenheber nie auf eine Fläche, die einsinken könnte.
- 1.3. Stellen Sie sicher, dass sich niemand in dem anzuhebenden Fahrzeug befindet. Stellen Sie den Motor ab und ziehen Sie die Handbremsen des Fahrzeugs an. Verwenden Sie ggf. Bremsklötze (1). Steigen Sie nicht ins Fahrzeug ein und starten Sie den Motor nicht, solange das Fahrzeug vom Wagenheber oder geeigneten Stützen gehoben wird. Verwenden Sie den Wagenheber nie, um das Fahrzeug zu bewegen oder um es angehoben zu halten.
- 1.4. Bringen Sie den Wagenheber unter dem vom Fahrzeughersteller empfohlenen Hebeplatz an und stellen Sie sicher, dass er nicht beschädigt, schmutzig oder fettig ist. Dieser Hebeplatz muss sich mittig über der Hebescheibe befinden. Die gesamte Last kann, wenn sie nicht zentriert ist, abrutschen und Unfälle verursachen.
- 1.5. Während das Fahrzeug angehoben oder heruntergelassen wird, müssen alle notwendigen Maßnahmen ergriffen werden, um zu verhindern, dass die Last abrutschen kann. Wenn Sie den Wagenheber am Straßennrand verwenden müssen, kann das angehobene Fahrzeug durch vorüberfahrenden Verkehr ins Schwanken geraten.
- 1.6. Der Wagenheber muss so verwendet werden, dass der Benutzer nie gezwungen ist, irgendeinen Teil seines Körpers unter das Fahrzeug zu schieben. Arbeiten Sie nie unter einem angehobenen Fahrzeug, ohne dieses zuvor mit mechanischen Stützen (3) oder anderen geeigneten Mitteln gesichert zu haben. Halten Sie auch Hände, Füße etc. von den beweglichen Teilen des Geräts entfernt.
- 1.7. Der Benutzer muss auf jeden Fall bei allen Bewegungen die Hebewinde und die Last beobachten. Bei möglichen Gefahrensituationen, wie ein Verrutschen des Fahrzeugs, etc., muss der Anhebevorgang unterbrochen werden.
- 1.8. Stellen Sie sicher, dass sich weder Personen noch Hindernisse unter dem Fahrzeug befinden, bevor Sie es herunterlassen.
- 1.9. Als Sicherheitsvorkehrung gegen Überlastung ist die Hebewinde mit einem Überdruckventil ausgestattet, das ab Fabrik geeicht ist und auf keinen Fall manipuliert werden darf. Wenn die maximale Kapazität der Hebewinde überschritten wird, wird das Ventil aktiviert und das Fahrzeug kann nicht angehoben werden.

## 2. BENUTZUNG UND BETRIEB

- 2.1. Bevor Sie den Wagenheber verwenden, muss alle Luft, die sich evtl. angesammelt haben könnte, aus dem System entfernt werden.  
Dazu geht man folgendermaßen vor:
  - Stecken Sie den Hebel in den Hebelhalter und befestigen Sie ihn mit der mitgelieferten Schraube.
  - Ziehen Sie am Hebel, drehen Sie ihn im Uhrzeigersinn und pumpen Sie unter Festhalten des Hebels mehrere Male den Wagenheber. Damit erzielt man eine interne Schmierung und das Herausströmen von angesammelter Luft.
- 2.2. Da das System mit dem "Totmann-Prinzip" ausgestattet ist, geht der Hebel, sobald er losgelassen wird, automatisch in seine ursprüngliche Position zurück, sodass der Wagenheber wieder betriebsbereit ist.  
Wichtig: Überprüfen Sie, ob alle oben angeführten Sicherheitshinweise erfüllt werden, bevor Sie das Fahrzeug anheben.
- 2.3. Die Räder des Wagenhebers müssen frei drehen.
- 2.4. Verwenden Sie das Pedal, um die Hebescheibe schnell an den Hebeplatz des Fahrzeugs zu bringen.
- 2.5. Für ein effektives Anheben muss der Hebel von oben nach unten bewegt werden (2), d.h., man nutzt die gesamte Strecke des Kolbens, bis die erforderliche Höhe erreicht ist. Bringen Sie dann die geeigneten mechanischen Stützen unter dem Fahrzeug an (3).
- 2.6. Zum Abnehmen der Last wird das Fahrzeug leicht angehoben, um die mechanischen Stützen zu entfernen und, nachdem sichergestellt wurde, dass sich weder Personen noch Hindernisse unter dem Fahrzeug befinden, wird der Hebel im Uhrzeigersinn (4) gedreht und festgehalten.
- 2.7. Die Hebewinde ist mit dem LCS-System ausgestattet, damit das Fahrzeug sanft heruntergelassen werden kann.
- 2.8. Nach Abschluss des Vorgangs lassen Sie den Hebel los, der dann automatisch in seine ursprüngliche Position zurückgeht.

## 3. WARTUNG

- Wichtig: Wartung und Reparaturen des Wagenhebers dürfen nur von qualifiziertem Personal durchgeführt werden, das aufgrund seiner Ausbildung und Erfahrung die Hydrauliksysteme kennt, die bei diesen Geräten verwendet werden.
- 3.1. Reinigen und schmieren Sie die Achsen und beweglichen Teile des Wagenhebers (5) regelmäßig und bewahren Sie diesen immer sauber und geschützt vor aggressiven Umgebungen auf.
  - 3.2. Als Ersatzteile dürfen nur Originalkomponenten verwendet werden.
  - 3.3. Vor jeder neuen Verwendung sollten Sie sicherstellen, dass keine Teile verbogen, zerbrochen oder lose sind und sich keine Risse gebildet haben. Ggf. lösen Sie evtl. vorhandene Probleme. Wenn Sie vermuten, dass die Hebewinde überhöhten Lasten ausgesetzt war oder irgendeinen Stoß erhalten hat, verwenden Sie sie erst dann, wenn evtl. Schäden repariert sind.
  - 3.4. Wenn nötig, kontrollieren Sie den Ölstand oder füllen Sie Öl auf. Dabei muss der Kolben vollständig eingezogen sein. Nehmen Sie den Deckel von dem Füllloch und entleeren Sie den Inhalt in einen Behälter. Halten Sie den Wagenheber waagrecht und füllen Sie die notwendige Menge ein, die in vorliegendem Handbuch für jedes Modell angegeben ist. Vermeiden Sie, dass mit dem neuen Öl Schmutz hineinkommt. Nach einer langen Zeit mit intensivem Gebrauch sollte das Öl gewechselt werden, um die Lebensdauer des Wagenhebers zu verlängern.  
Wichtig: Wenn mehr als die notwendige Menge Öl eingefüllt wurde, kann dies den Betrieb des Wagenhebers behindern.
  - 3.5. Verwenden Sie Öl für hydraulische Geräte, vom Typ HL oder HM, mit einem ISO-Viskositäts-Dichtverhältnis höchstens von 30 cSt bei 40°, oder einer Engler-Viskosität 3 bei 50°C.  
Sehr wichtig: Verwenden Sie nie Bremsflüssigkeit.
  - 3.6. Wenn die Hebewinde nicht in Betrieb ist, muss der Hebearm vollständig eingezogen sein, um ein Rosten des Kolbens auf ein Minimum zu reduzieren. Wir empfehlen, sowohl auf den Hauptkolben, als auch auf den Pumpenkolben Rostschutzmittel aufzutragen.
  - 3.7. Bewahren Sie die Hebewinde an einem trockenen, sauberen Ort und für Kinder unerschwingbar auf. Entfernen Sie den Hebel aus seinem Sitz.
  - 3.8. Wenn die Lebensdauer des Wagenhebers abgelaufen ist, entfernen Sie das Öl und übergeben Sie es einem zugelassenen Entsorgungsunternehmen. Entsorgen Sie den Wagenheber unter Einhaltung der örtlichen Gesetzgebung.
  - 3.9. Das Ersatzteilset, das ausschließlich die Öldichtungen und Dichtungsringe des Wagenhebers enthält, müssen, ebenso wie die Komponentensätze, nach den in der Tabelle angegebenen Referenznummern bestellt werden.

## Vorbeugende Wartung

**WICHTIG:** Das größte Problem, das zu Produktversagen führt, ist Schmutz. Halten Sie es sauber und gut geschmiert, um zu verhindern, dass Fremdkörper in den Hydraulikkreislauf gelangen. Sollte es Regen, Schnee und/oder Sand ausgesetzt gewesen sein, ist es vor Gebrauch zu reinigen.

1. Bewahren Sie es an einem gut geschützten Ort auf, an dem es weder korrosiven Dämpfen noch Schleifstaub oder sonstigen schädlichen Elementen ausgesetzt ist.
2. Schmieren Sie regelmäßig die beweglichen Teile.
3. Wechseln Sie das Öl mindestens einmal im Jahr. Dabei muss der Kolben vollständig eingezogen sein. Nehmen Sie den Deckel von dem Einfüllloch und entleeren Sie den Inhalt in einen Behälter. Halten Sie den Wagenheber waagrecht und füllen Sie die notwendige Menge ein, die in vorliegendem Handbuch für jedes Modell angegeben ist.  
**WICHTIG: Die Verwendung von Alkohol oder Bremsflüssigkeit kann die Dichtungen beschädigen und dazu führen, dass der Heber versagt.**
4. Überprüfen Sie das Produkt vor jedem Gebrauch. Ergreifen Sie in den folgenden Fällen die notwendigen Maßnahmen:
 

a. Schlauch beschädigt	c. Ölverlust	e. Lose Komponenten
b. Beschädigte Struktur	d. Beschädigte Kolben	f. Modifiziertes Gerät
5. Halten Sie Warnschilder und Anweisungen sauber und lesbar. Reinigen Sie die äußeren Teile mit neutraler Seife.

## Anleitung zur Problemlösung

Reparaturen erfolgen in einer sauberen Umgebung und durch qualifiziertes Personal, das sich aufgrund seiner Ausbildung und Erfahrung mit den hydraulischen Systemen dieser Geräte auskennt.

**⚠ VORSICHT: Zur Vorbeugung möglicher Unfälle sind jegliche Inspektionen, Wartungen und Reparaturen auszuführen, wenn er weder eine Last trägt noch in Betrieb ist.**

PROBLEM	URSACHE	LÖSUNG
<b>Es hebt die Last nicht.</b>	Der Lader ist geöffnet.	Sicherstellen, dass der Lader geschlossen ist. Die Reinigung des Laders ist notwendig.
	Wenig oder kein Öl vorhanden.	Öl einfüllen und den Kreislauf spülen.
	Luft im System.	Den Kreislauf entlüften.
	Die Last liegt über der Kapazität des Produkts.	Die zu hebende Last des Fahrzeugs darf nie die Nennleistung des Wagenhebers übersteigen.
	Das Auslassventil und/oder das Überdruckventil funktionieren nicht ordnungsgemäß.	Führen Sie eine Reinigung durch, um jeglichen Schmutz im Inneren zu entfernen. Hydrauliköl austauschen.
<b>Hebt die Last teilweise an.</b>	Zu viel oder zu wenig Öl.	Ölstand prüfen.
<b>Die Last steigt langsam an.</b>	Die Pumpe funktioniert nicht richtig.	Überprüfen Sie die Pumpenbecher.
	Austritt an den Dichtungen.	Die Dichtungen austauscheln.
<b>Hebt die Last an, hält sie aber nicht.</b>	Das Hydrauliksystem ist undicht.	Überprüfen Sie die Dichtungen.
	Die Ventile funktionieren nicht ordnungsgemäß.	Ventile prüfen. Falls notwendig, diese austauschen.
	Luft im System.	Den Kreislauf entlüften.
<b>Leckage am Hydrauliksystem.</b>	Dichtungen oder Ringe beschädigt.	Dichtungen oder Ringe austauschen.
<b>Fährt nicht herunter.</b>	Lader geschlossen.	Öffnen Sie den Lader. Es ist notwendig, den Lader zu reinigen.
<b>Fährt langsam herunter.</b>	Das Innere des Hydrauliksystems ist beschädigt.	Geben Sie den Artikel in eine autorisierte Reparaturwerkstatt.
	Rückzugfeder beschädigt.	Ersetzen Sie den Lader.
	Lärm an den beweglichen Teilen.	Bewegliche Teile schmieren.

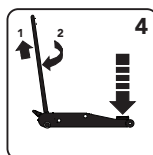
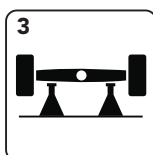
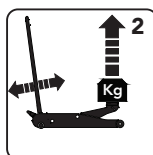

## INTRODUÇÃO

Leia atentamente as condições de segurança, bem como as instruções de uso, funcionamento e manutenção. Conserve-as para consultar posteriormente. Este macaco de rodas foi concebido para ser utilizado como elevador de veículos. Qualquer outra aplicação, fora dos termos estabelecidos para este uso será considerada imprudente.

Utilize o macaco adequadamente e verifique que na sua primeira e seguintes utilizações, os seus componentes estão em bom estado e não falta nenhum.

Caso contrário não o utilize e contacte o fabricante, distribuidor ou o serviço técnico mais próximo.

Tanto o uso do macaco como a sua manutenção devem ser efectuados por pessoal autorizado, que tenham lido atentamente este manual e compreendido o seu conteúdo.

Não modifique nunca as características do macaco.

O incumprimento destas normas pode ocasionar danos no utilizador, no macaco e no veículo a elevar.

O fabricante não aceita responsabilidade alguma pelo uso incorrecto do macaco.

## 1. CONDIÇÕES DE SEGURANÇA

- 1.1. O peso do veículo a elevar não deve ser nunca superior à força nominal do macaco.
- 1.2. O macaco deve apoiar-se numa superfície firme, regular, horizontal, livre de elementos desnecessários e bem iluminada. Nunca colocar o macaco numa superfície mole.
- 1.3. Assegure-se de que não há pessoas no veículo a elevar. Desligue o motor e trave totalmente o veículo. Utilize calços se necessário (1). Não entre no veículo nem ligue o motor enquanto estiver sustentado pelo macaco ou meios apropriados. Não utilize este macaco para mover o veículo ou sustê-lo.
- 1.4. Coloque o macaco debaixo do ponto de elevação recomendado pelo fabricante do veículo e assegure-se que não está deteriorado ou sujo. Este ponto deve estar centrado com a cabeça do macaco. Toda a carga descentrada pode deslizar e causar acidentes.
- 1.5. Durante a elevação e a descida é necessário tomar todo o tipo de precauções para evitar o deslizamento da carga. Se for necessário utilizar o macaco na beira da estrada, a passagem de veículos pode fazer com que o veículo eleve o balanço.
- 1.6. O macaco deve ser utilizado sem que o utilizador se veja obrigado a introduzir parte alguma do seu corpo debaixo do veículo. Não se deve trabalhar nunca debaixo de um veículo sem estar sustentado com suportes mecânicos (3) ou outros meios adequados. Mantenha igualmente as mãos, pés, etc. longe das partes móveis.
- 1.7. É necessário que o operador vigie o macaco e a carga durante todos os movimentos. Antes de um possível perigo, como deslizamento do veículo etc, é necessário interromper a elevação.
- 1.8. Assegure-se de que não há pessoas ou obstáculos debaixo do veículo antes de descer.
- 1.9. Como medida de segurança contra sobrecargas, o macaco está munido de uma válvula de sobrepressão, calibrada em fábrica que não deve ser nunca manipulada. Se ultrapassar a capacidade máxima do macaco, a válvula actuará e não poderá elevar o veículo.

## 2. USO E FUNCIONAMENTO

- 2.1. Antes de utilizar o macaco, elimine todo o possível ar do sistema que pode estar acumulado, procedendo do seguinte modo:
  - Encaixe o manípulo e fixe-o com um parafuso fornecido.
  - Puxe o manípulo e rode no sentido dos ponteiros do relógio e mantenha nesta posição, bombeie macaco várias vezes até lubrificar e retirar o ar acumulado.
- 2.2. Solte o manípulo e automaticamente volta à posição inicial, com isto o macaco está pronto a funcionar.
- Importante: Antes de se proceder à elevação do veículo, verifique se completam todas as de segurança anteriores.
- 2.3. As rodas do macaco devem girar livremente
- 2.4. Utilize o pedal para aproximar com rapidez o ponto de apoio ao ponto de elevação do veículo.
- 2.5. Para elevar efectivamente, mova a alavanca para cima e para baixo (2) até alcançar desejada. Coloque suportes adequados debaixo do veículo(3).
- 2.6. Para fazer descer a carga, eleve ligeiramente o veículo para retirar todos os suportes mecânicos e assegurando-se de que não há pessoas ou obstáculos debaixo do veículo, gire e mantenha sentido dos ponteiros do relógio o manípulo(4).
- 2.7. O sistema LCS com que está equipado o macaco, faz com que a descida do veículo se com suavidade.
- 2.8. Ao finalizar a operação, solte a alavanca, que volta automaticamente à sua posição inicial.

## 3. MANUTENÇÃO

- Importante: Tanto a manutenção do macaco como a sua reparação somente poderá ser pessoal qualificado, que por sua formação e experiência, conhece os sistemas hidráulicos neste tipo de equipamento.
- 3.1. Limpe e lubrifique periodicamente os eixos e as partes móveis do macaco (5) que deve sempre limpo e protegido de ambientes agressivos.
  - 3.2. Utilize só componentes de substituição originais.
  - 3.3. Antes de cada nova utilização, verifique se não existem componentes danificados solucionando o problema se necessário. Retire o macaco de serviço se foi sujeito a cargas ou sofreu algum dano, até ser solucionado o problema.
  - 3.4. Verifique o nível de óleo, com o pistão totalmente recolhido e reponha se necessário. tampão do orifício e retire todo o óleo para um recipiente. Com o macaco na posição introduza o volume necessário para cada modelo, conforme se indica nestas instruções. Entrada de sujidade com o novo óleo. Depois de um período longo de uso intensivo, é conveniente mudança de óleo.  
Importante: Um excesso de óleo sobre o volume exigido pode impedir o funcionamento do macaco.
  - 3.5. Utilize óleo hidráulico, tipo HL ou HM, com grau ISO de viscosidade cinemática de 30 cSt a 40°C ou de uma viscosidade Engler de 3 a 50°C  
Muito importante: Não utilize óleo de travões.
  - 3.6. Quando o macaco não está em funcionamento, o braço elevador deve estar recolhido para minimizar a oxidação dos pistons. Recomendamos a colocação de antioxidante no pistão principal como na bomba.
  - 3.7. Conserve o macaco num lugar seco, limpo e fora do alcance das crianças. Remova a alavanca do seu alojamento.
  - 3.8. No fim da vida útil do macaco retire o óleo e entregue a um agente autorizado, depositando macaco segundo as normas locais.
  - 3.9. Tanto o kit de substituição que contém exclusivamente retentores e juntas como componentes de substituição, devem ser pedidos pela referência apresentada na tabela.

## Manutenção Preventiva

**IMPORTANTE:** O maior problema que provoca uma avaria num macaco é a sujidade. Mantenha o macaco hidráulico sempre limpo e bem lubrificado para prevenir a entrada de qualquer corpo estranho. Se o macaco estiver exposto à chuva, neve, areia, deve ser limpo antes de ser usado.

1. Guarde o macaco numa zona bem protegida onde não esteja exposto a vapores corrosivos, pó abrasivo ou algum outro elemento prejudicial.
2. Lubrifique regularmente as partes móveis nas rodas, braço, a alavanca e o rolo do êmbolo bomba.
3. Mude o óleo do macaco pelo menos uma vez por ano. Com o pistón totalmente recolhido e reponha se necessário. tampão do orifício e retire todo o óleo para um recipiente. Com o macaco na posição introduza o volume necessário para cada modelo, conforme se indica nestas instruções.

**IMPORTANTE: A utilização de álcool ou líquido de travões pode danificar as juntas e provocar uma avaria no macaco.**

4. Verifique o macaco antes de cada utilização. Realize as atuações oportunas, se vir que ocorre qualquer um dos seguintes casos:
  - a. Mangureira danificada
  - b. Estrutura danificada
  - c. Perdas de óleo
  - d. Pistões danificados
  - e. Componentes soltos
  - f. Equipamento modificado
5. Mantenha os rótulos de advertência e as instruções limpas e legíveis. Limpe as partes externas do macaco com sabão neutro.

## Guia para resolver problemas

As reparações devem ser levadas a cabo num ambiente limpo e por pessoal qualificado que, devido à sua formação e experiência, conheça os sistemas hidráulicos utilizados nestes aparelhos.

**⚠️ PRECAUÇÃO:** Para prevenir possíveis acidentes, todas as inspeções, manutenção e reparações devem ser levadas a cabo quando o macaco não tiver carga, quando não estiver a ser utilizado.

PROBLEMA	CAUSA	SOLUÇÃO
<b>O macaco não levanta.</b>	A descarga está aberta.	Verificar se a descarga está fechada posicionando a alavanca. A descarga precisa de ser limpa.
	Nível baixo ou sem óleo.	Encher com óleo e purgar o circuito.
	Ar no sistema.	Purgar o circuito.
	A carga ultrapassa a capacidade do macaco.	O peso do veículo a elevar não deve ser nunca superior à força nominal do macaco.
	A válvula de fornecimento e a válvula de derivação não funcionam corretamente.	Limpar para eliminar qualquer sujidade interna. Substituir o óleo hidráulico.
<b>O macaco levanta parcialmente.</b>	Demasiado ou pouco nível de óleo.	Verificar o nível de óleo.
<b>O macaco sobe devagar.</b>	A bomba não funciona corretamente.	Verificar a bomba.
	Fugas pelas juntas.	Substituir as juntas.
<b>O macaco sobe a carga, mas não a mantém.</b>	O hidráulico tem fugas.	Verificar a bomba.
	As válvulas não funcionam corretamente.	Inspeções às válvulas. Substituir se for necessário.
	Ar no sistema.	Purgar o circuito.
<b>O macaco tem uma fuga no hidráulico.</b>	Juntas ou aros danificados.	Substituir as juntas ou aros.
<b>O macaco não recolhe.</b>	Descarga fechada.	Abriu a descarga girando a alavanca no sentido dos ponteiros do relógio. É preciso limpar a descarga.
<b>O macaco recolhe devagar.</b>	Hidráulico danificado interiormente .	Enviar o macaco a uma oficina de reparação autorizada.
	Mola de retrocesso danificada.	Substituir a mola.
	Ruído nas partes móveis.	Lubrificar partes móveis.

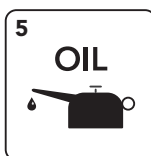
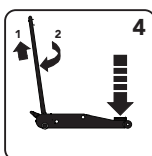
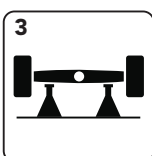
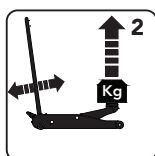

## INTRODUZIONE

Leggere con attenzione queste istruzioni di sicurezza, così come le istruzioni d'uso e manutenzione, conservandole per un eventuale uso posteriore. Questo martinetto è stato progettato per il suo impiego come sollevatore di veicoli. Qualsiasi altro impiego, al di fuori dei termini stabiliti per il suo impiego, verrà considerato non permesso.

Trattare adeguatamente il martinetto verificando, prima del suo impiego, che tutte le sue parti e componenti siano in buono stato e che non manchi nessuno. Il suo impiego va effettuato soltanto da persone autorizzate, dopo aver letto e compreso il contenuto di questo manuale.

In nessun caso si devono modificare le caratteristiche del martinetto.

L'inadempimento di queste norme può provocare danni al chi lo adopera, allo stesso martinetto oppure al veicolo da sollevare.

Il fabbricante declina ogni responsabilità per l'uso incorretto del martinetto.

## 1. ISTRUZIONI DI SICUREZZA

- 1.1. Il peso del veicolo da sollevare non deve superare la capacità nominale del martinetto.
- 1.2. Il martinetto deve poggiare su una superficie solida, regolare e orizzontale, libera da elementi non necessari e con buona illuminazione. Non poggiare mai il martinetto su una superficie che possa sprofondarsi.
- 1.3. Accertarsi che non ci siano persone all'interno del veicolo da sollevare. Fermare il motore e frenare il veicolo. Impiegare cunei se necessario (1). Non entrare nel veicolo né avviare il motore mentre il veicolo è sollevato dal martinetto o da appositi supporti. Non impiegare mai il martinetto per spostare il veicolo né per mantenerlo sollevato.
- 1.4. Posizionare il martinetto sotto al punto di sollevamento raccomandato dal fabbricante del veicolo, accertandosi che non sia logorato, sporco o con grasso. Questo punto deve rimanere centrato nel piattello di sollevamento. I carichi decentrati possono scivolare e provocare incidenti.
- 1.5. Durante il sollevamento e l'abbassamento del veicolo occorre prendere ogni tipo di misura per prevenire lo spostamento del carico. Se si dovesse impiegare il martinetto sul ciglio della strada, tener presente che il traffico può provocare che il veicolo sollevato oscilli.
- 1.6. Il martinetto deve impiegarsi in modo tale che non occorra che l'utente inserisca nessuna parte del suo corpo sotto al veicolo sollevato. Mai si deve manipolare sotto ad un veicolo sollevato se non previamente poggiato su cavalletti meccanici (3) od altri appositi mezzi. In qualunque caso mantenere le mani, piedi, ecc, lontano da parti mobili.
- 1.7. E' necessario che l'operatore controlli il martinetto ed il carico in tutti i movimenti. Innanzi ad un eventuale pericolo, come lo spostamento del veicolo, ecc., occorre interrompere il sollevamento.
- 1.8. Accertarsi, prima di abbassare il veicolo, che non ci siano persone oppure ostacoli sotto al veicolo.
- 1.9. Come misura di sicurezza contro i sovraccarichi, il martinetto è dotato di una valvola di sovrappressione, tarata in fabbrica, che non deve essere manomessa. Se si oltrepassa la capacità massima del martinetto, la valvola entrerà in funzionamento e non si potrà sollevare il veicolo.

## 2. USO E FUNZIONAMENTO

- 2.1. Prima d'impiegare il martinetto è necessario spurgare l'aria dall'impianto nel modo seguente:
  - Inserire la leva nel portaleva fissandola con la vite in dotazione.
  - Tirare della leva, girandola in senso orario e mantenerla in quella posizione, pompare diverse volte il martinetto, ciò lubrifica l'interno e spurga l'aria.
- 2.2. L'impianto è dotato del principio "uomo morto", la leva, una volta è libera, ritorna automaticamente alla sua posizione iniziale, per cui il martinetto è pronto per funzionare. Importante: prima di procedere a sollevare il veicolo, accertarsi che si adempiono tutte le istruzioni di sicurezza di cui sopra.
- 2.3. Le ruote del martinetto devono girare liberamente.
- 2.4. Impiegare il pedale per avvicinare rapidamente il piattello al punto di sollevamento del veicolo.
- 2.5. Per procedere al sollevamento, muovere la leva dall'alto in basso (2), in questo modo si fa percorrere tutta la corsa del pistone, fino a raggiungere l'altezza richiesta. A questo punto, collocare gli appositi cavalletti sotto al veicolo (3).
- 2.6. Per abbassare il carico, sollevare leggermente il veicolo per rimuovere i cavalletti, accertandosi che non ci siano persone oppure ostacoli sotto al veicolo, girare e mantenere la leva in senso orario (4).
- 2.7. Il sistema LCS, con cui è dotato il martinetto, permette che l'abbassamento del veicolo si effettui lentamente.
- 2.8. Conclusa l'operazione, rilasciare la leva che automaticamente ritornerà alla sua posizione iniziale.

## 3. MANUTENZIONE

- Importante. Sia la manutenzione del martinetto come la sua riparazione vanno effettuate da personale qualificato, che per formazione ed esperienza, sia a conoscenza degli impianti idraulici impiegati in queste apparecchiature.
- 3.1. Periodicamente pulire e lubrificare gli alberi e le parti mobili del martinetto (5), che deve trovarsi sempre pulito e protetto da ambienti aggressivi.
  - 3.2. Impiegare esclusivamente come ricambi componenti originali.
  - 3.3. Prima d'impiegarlo di nuovo, verificare che non ci siano componenti piegati, rotti, screpolati o sciolti, risolvere il problema se necessario.  
Mettere fuori servizio il martinetto se si sospetta che è stato sottoposto a carichi anormali oppure abbia ricevuto un colpo, fino ad che il problema non sia risolto.
  - 3.4. Se si rende necessario verificare il livello d'olio o rabboccarlo, abbassare il pistone, rimuovere il tappo del foro di riempimento e svuotare il contenuto in un recipiente. Con il martinetto in posizione orizzontale, introdurre la quantità d'olio specificata per ogni modello, come indicato in questo manuale. Evitare che s'introduca sporcizia insieme all'olio nuovo. Dopo un periodo d'uso intensivo, è conveniente sostituire l'olio per prolungare la vita utile del martinetto. Importante: Un eccesso d'olio può impedire il funzionamento del martinetto.
  - 3.5. Impiegare olio per uso idraulico, tipo HL o HM, grado ISO di viscosità cinematica di 30 cSt a 40°, oppure di una viscosità Engler di 3 a 50°C.  
Molto importante. Mai impiegare liquido per freni.
  - 3.6. Quando il martinetto non è in funzionamento, il braccio di sollevamento deve rimanere completamente abbassato onde minimizzare l'ossidazione del pistone. Raccomandiamo di applicare un antiossidante sia nel pistone principale come in quello della pompa.
  - 3.7. Conservare il martinetto in un luogo asciutto, pulito e fuori dalla portata dei bambini. Togliere la leva dal suo alloggiamento.
  - 3.8. Alla fine della vita utile del martinetto, procedere a svuotare l'olio e consegnarlo ad un gestore autorizzato, depositando il martinetto come dalle vigenti norme locali.
  - 3.9. Sia il kit di ricambi, che contiene esclusivamente i paraoli e le guarnizioni del martinetto, come i kit di componenti devono essere richiesti con il numero di riferimento indicato sulla tabella.

**Manutenzione Preventiva**

**IMPORTANTE:** La principale causa di problemi in un martinetto è la sporcizia. Mantenere il martinetto idraulico pulito e ben lubrificato per prevenire l'ingresso di qualsiasi corpo estraneo. Se il martinetto è stato esposto a pioggia, neve, sabbia, dev'essere pulito prima dell'uso.

1. Conservare il martinetto in una zona ben protetta, dove non sia esposto a vapori corrosivi, polvere abrasiva o altri elementi dannosi.
2. Lubrificare regolarmente le parti mobili delle ruote, il braccio, la leva e il rullo del compressore pompa.
3. Sostituire l'olio del martinetto almeno una volta l'anno. Abbassare il pistone, rimuovere il tappo del foro di riempimento e svuotare il contenuto in un recipiente. Con il martinetto in posizione orizzontale, introdurre la quantità d'olio specificata per ogni modello, come indicato in questo manuale.

**IMPORTANTE: L'uso di alcool o liquido per freni può danneggiare le guarnizioni e rendere il martinetto difettoso.**

4. Controllare il martinetto prima di ciascun uso. Eseguire le azioni necessarie se si verifica uno dei seguenti casi:
 

a. Manichetta danneggiata	c. Perdite di olio	e. Componenti sfusi
b. Struttura danneggiata	d. Pistoni danneggiati	f. Attrezzatura modificata
5. Mantenere le etichette di avvertenza e le istruzioni pulite e leggibili. Pulire le parti esterne del martinetto con sapone neutro.

**Guida per la risoluzione di problemi**

Le riparazioni devono essere realizzate in un ambiente pulito e da parte di personale qualificato che, per formazione ed esperienza, ha conoscenza dei sistemi idraulici usati in questi apparati.

**⚠ PRECAUZIONE: Per prevenire possibili incidenti, tutte le ispezioni, manutenzione e riparazioni dovranno essere realizzate quando il martinetto è privo di carico, quando non è in funzione.**

PROBLEMA	CAUSA	SOLUZIONE
<b>Il martinetto non si alza.</b>	Lo scarico è aperto.	Verificare che lo scarico sia chiuso collocando la leva. Lo scarico dev'essere pulito.
	Livello basso o senza olio.	Riempire di olio e purgare il circuito.
	Aria nel sistema.	Purgare il circuito.
	Il carico è superiore alla capacità del martinetto.	Il peso del veicolo da sollevare non deve superare la capacità nominale del martinetto.
	La valvola di erogazione e la valvola di derivazione non funzionano correttamente.	Pulire per eliminare qualsiasi sporcizia interna. Sostituire l'olio idraulico.
<b>Il martinetto si solleva solo parzialmente.</b>	Troppo o poco livello di olio.	Controllare il livello dell'olio.
<b>Il martinetto si solleva lentamente</b>	La pompa non funziona correttamente.	Controllare la pompa.
	Fughe dalle guarnizioni.	Sostituire le guarnizioni.
<b>Il martinetto solleva il carico però non lo mantiene.</b>	L'idraulico presenta fughe.	Controllare la pompa.
	Le valvole non funzionano correttamente.	Ispezionare le valvole. Sostituirle in caso di necessità.
	Aria nel sistema.	Purgare il circuito.
<b>Il martinetto perde dall'idraulico.</b>	Guarnizioni o anelli danneggiati.	Sostituire le guarnizioni o gli anelli.
<b>Il martinetto non raccoglie.</b>	Scarico chiuso.	Aprire lo scarico girando la leva in senso orario. Sarà necessario pulire lo scarico.
<b>Il martinetto raccoglie lentamente.</b>	Idraulico danneggiato all'interno.	Inviare il martinetto a una officina di riparazione autorizzata.
	Molla di retrocessione danneggiata.	Sostituire la molla.
	Rumore nelle parti mobili.	Lubrificare le parti mobili.

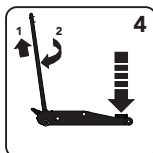
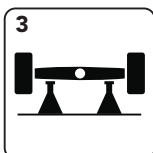
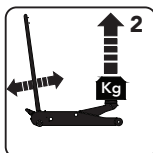

**ОЧЕНЬ ВАЖНО:**

Внимательно прочитайте эти инструкции по безопасности, а также инструкции по использованию, эксплуатации, техническому обслуживанию и сохраните их для последующего использования.

Данный домкрат был разработан для использования в качестве подъемника транспортного средства. Любое другое применение, непредусмотренное данными условиями, будет считаться неприемлемым.

Обращайтесь с домкратом должным образом и перед использованием убедитесь, что все его детали и компоненты находятся в надлежащем состоянии и на своем месте.

Его использование должно осуществляться только уполномоченными лицами после тщательного изучения и понимания содержания данного руководства.

Не изменяйте никакие характеристики домкрата.

Несоблюдение этих правил может нанести ущерб пользователю, привести к повреждению домкрата или транспортного средства, которое необходимо поднять.

Производитель не несет ответственности за неправильное использование домкрата.

**1. РЕКОМЕНДАЦИИ ПО БЕЗОПАСНОСТИ**

- 1.1. Масса поднимаемого транспортного средства никогда не должна превышать номинальную силу домкрата.
- 1.2. Домкрат должен опираться на хорошо освещенную твердую, гладкую, горизонтальную поверхность, без посторонних предметов. Никогда не опирайте домкрат на поверхность, которая имеет риск проседания.
- 1.3. Убедитесь, что в автомобиле, подъем которого будет осуществляться, нет людей. Отключите двигатель и полностью заблокируйте автомобиль. Используйте тормозные башмаки в случае необходимости (1). Не входите в автомобиль и не запускайте двигатель, пока он поддерживается домкратом или тормозными башмаками. Никогда не используйте домкрат для перемещения автомобиля или поддержания его устойчивости.
- 1.4. Поместите домкрат под точку подъема, рекомендуемую изготовителем транспортного средства, и убедитесь, что он не поврежден, не имеет загрязнений или следов масла. Эта точка должна быть центрирована на подъемной платформе. Любая нецентрированная нагрузка может соскользнуть и привести к несчастному случаю.
- 1.5. Во время подъема и спуска транспортного средства необходимо принять все меры, чтобы избежать смещения нагрузки. В случае необходимости использования домкрата на обочине дороги, дорожное движение может привести к качанию поднятого автомобиля.
- 1.6. Домкрат необходимо использовать таким образом, чтобы никакая часть тела пользователя не оказалась под транспортным средством. Никогда не работайте под поднятым автомобилем, не обеспечив предварительно его фиксацию механическими опорами (3) или другими подходящими средствами. Следите, чтобы руки, ноги, а также другие части тела находились вдали от движущихся элементов.
- 1.7. Оператору необходимо следить за домкратом и нагрузкой во время всех перемещений. В случае наличия опасности, такой как перемещение транспортного средства и т.д., необходимо прервать подъем.
- 1.8. Перед началом спуска убедитесь, что перед транспортным средством нет людей или препятствий.
- 1.9. В качестве меры безопасности от перегрузок домкрат оснащен клапаном избыточного давления, откалиброванным на заводе на 0+15% от номинального тоннажа, с которым запрещается производить какие-либо манипуляции. Если максимальная грузоподъемность домкрата превышена, активируется клапан, и домкрат не сможет поднять автомобиль.

**2. ИСПОЛЬЗОВАНИЕ И ФУНКЦИОНИРОВАНИЕ**

- 2.1. Прежде чем использовать домкрат, удалите весь воздух, который мог накопиться в системе, и выполните следующие действия:
  - Вставьте рычаг в держатель рычага и закрепите его с помощью прилагаемого винта.
  - Поверните рычаг, поверните его по часовой стрелке и, поддерживая его, несколько раз прокачайте домкрат, что поможет обеспечить внутреннюю смазку и вывести накопленный воздух.
- 2.2. Поскольку система оснащена переключателем автоблокировки, рычаг, после отпускания, автоматически возвращается в исходное положение, после чего домкрат снова готов к работе. Внимание: Прежде чем приступить к поднятию автомобиля, убедитесь, что все предыдущие инструкции по технике безопасности соблюдены.
- 2.3. Колеса домкрата должны свободно вращаться.
- 2.4. Используйте педаль для быстрого перемещения платформы в точку подъема автомобиля.
- 2.5. Чтобы эффективно поднять его, переместите рычаг сверху вниз (2), используя полный ход поршня до достижения требуемой высоты. Затем поместите подходящие механические опоры под автомобиль (3).
- 2.6. Чтобы снизить нагрузку, слегка поднимите автомобиль, чтобы удалить механические опоры и, убедившись, что под автомобилем нет людей или посторонних предметов, поверните и удерживайте рычаг по часовой стрелке (4).
- 2.7. Система контроля опускания LCS, с которой оснащен домкратом, позволяет опускать автомобиль плавно.
- 2.8. В конце операции опустите рычаг, который автоматически вернется в исходное положение.

**3. ОБСЛУЖИВАНИЕ**

- Внимание: Как техническое обслуживание домкрата, так и его ремонт могут выполняться только квалифицированным персоналом, который должен иметь подготовку и опыт работы с гидравлическими системами, используемыми в данных устройствах.
- 3.1. Периодически очищайте и смазывайте валы и подвижные части домкрата (5), которые должны всегда быть чистыми и защищенными от агрессивных сред.
  - 3.2. Следует использовать только оригинальные запасные компоненты.
  - 3.3. Перед каждым новым использованием убедитесь, все элементы находятся в удовлетворительном состоянии: не погнуты, не поломаны, не треснулы, и все они надежно зафиксированы, устраните проблему в случае необходимости. Не используйте домкрат, если вы подозреваете, что он подвергся ненормальным нагрузкам или удару, до тех пор, пока проблема не будет решена.
  - 3.4. Если необходимо проверить уровень масла или заменить его, в положении втянутого поршня удалите пробку из отверстия для заполнения и слейте содержимое в контейнер. Поместите домкрат в горизонтальное положение и заполните объемом, необходимым для каждой модели, как указано в данных инструкциях. Избегайте попадания грязи с новым маслом.  
После длительного периода интенсивного использования рекомендуется заменить масло, чтобы продлить срок эксплуатации домкрата.  
Внимание: Превышение необходимого уровня масла может препятствовать корректной работе домкрата.
  - 3.5. Используйте гидравлическое масло типа HL или HM со степенью ISO максимальной кинематической вязкости 30 cSt при 40° или вязкостью по Энглеру 3 при 50°С.  
Очень важно: Никогда не используйте тормозную жидкость.
  - 3.6. Когда домкрат не работает, подъемный рычаг должен быть полностью втянут, чтобы свести к минимуму окисление поршня.  
Мы рекомендуем наносить антиоксидант, как на основной поршень, так и на поршень носка.
  - 3.7. Держите домкрат в сухом, чистом и недоступном для детей месте. Удалите рычаг из корпуса.
  - 3.8. По истечении срока службы домкрата, слейте масло и передайте его уполномоченной компании, обеспечив утилизацию домкрата в соответствии с требованиями местного законодательства.
  - 3.9. Комплект запасных частей, который содержит фиксаторы и уплотнения домкрата, а также узлы компонентов должны быть заказаны согласно ссылке, приведенной им в таблице.

### ТПрофилактическое обслуживание

**ВНИМАНИЕ:** Основная проблема, которая приводит к неисправности домкрата - это загрязнение. Поддерживайте гидравлический домкрат в чистом и хорошо смазанном состоянии, не допуская проникновения инородных предметов. В случае попадания на домкрат дождя, снега, песка, его необходимо очистить перед использованием.

1. Храните домкрат в месте, хорошо защищенном от воздействия агрессивных паров, абразивной пыли или любых других вредных воздействий.
2. Регулярно смазывайте движущиеся части колес, рычаг, ручку и цилиндр поршня насоса.
3. Производите замену масла в домкрате не реже одного раза в год. в положении втянутого поршня удалите пробку из отверстия для заполнения и слейте содержимое в контейнер. Поместите домкрат в горизонтальное положение и заполните объемом, необходимым для каждой модели, как указано в данных инструкциях.

**ВНИМАНИЕ:** Использование спирта или тормозной жидкости может повредить уплотнения и привести к сбою в работе домкрата.

4. Проверьте состояние домкрата перед каждым использованием. Примите необходимые меры, в случае возникновения следующих ситуаций:
  - a. Повреждение шланга
  - b. Повреждение структуры
  - c. Утечка масла
  - d. Повреждение поршней
  - e. Отсутствие фиксации деталей
  - f. Модификация оборудования
5. Сохраняйте предупреждающие этикетки и инструкции в чистом и разборчивом виде. Очищайте наружные части домкрата нейтральным мылом.

### Инструкции для решения проблем.

Ремонт должен производиться в чистых помещениях и квалифицированным персоналом, который должен иметь подготовку и опыт работы с гидравлическими системами, используемыми в данных устройствах.



**МЕРЫ ПРЕДОСТОРОЖНОСТИ:** Во избежание возможных аварий, все проверки, техническое обслуживание и ремонт должны производиться, когда домкрат не имеет нагрузки и не находится в рабочем состоянии.

ПРОБЛЕМА	ПРИЧИНА	РЕШЕНИЕ
Домкрат не поднимает.	Открыта опция разгрузки.	Убедитесь, что опция разгрузки закрыта, путем позиционирования ручки. Разгрузка требует очистки.
	Низкий уровень масла или масло отсутствует.	Залить масло и продуть контур.
	Воздух в системе.	Продуть контур.
	Нагрузка выше грузоподъемности домкрата.	Используйте домкрат надлежащим образом.
	Клапан подачи и перепускной клапан работают неправильно.	Очистить, чтобы удалить все внутренние загрязнения. Заменить гидравлическое масло.
Домкрат осуществляет подъем частично.	Избыточный или недостаточный уровень масла.	Проверить уровень масла.
Домкрат поднимает медленно.	Насос не работает должным образом.	Проверить насос.
	Утечки на прокладках.	Заменить прокладки.
Домкрат поднимает груз, но не держит его в поднятом положении.	Утечки в гидравлическом контуре.	Проверить насос.
	Клапаны работают неправильно.	Проверить клапаны. Заменить их в случае необходимости.
	Воздух в системе.	Продуть контур.
Утечка в гидравлической системе домкрата.	Повреждение прокладок или колец.	Заменить прокладки или кольца.
Домкрат не опускается.	Закрыта опция разгрузки.	Откройте разгрузку, повернув ручку по часовой стрелке. Необходимо очистить разгрузку.
Домкрат опускается медленно.	Внутреннее повреждение гидравлики.	Отправьте домкрат в авторизованный ремонтный цех.
	Поврежденная пружина обратного хода.	Заменить пружину.
	Шум в подвижных частях.	Смазать подвижные части.

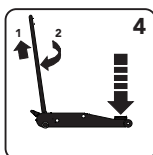
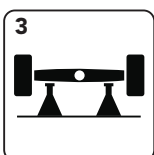
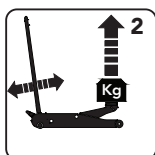

**BELANGRIJK**

Lees deze veiligheidsinstructies zorgvuldig naast de aanwijzingen voor het gebruik, de bediening en het onderhoud. Bewaar dit instructieformulier op een makkelijk te vinden plaats want u hebt het misschien nog eens nodig. Deze krik is bedoeld om auto's en vrachtauto's op te tillen. Elke andere toepassing buiten de voorwaarden die voor het gebruik van deze krik zijn opgesteld, zal als niet juist worden beschouwd. Hanter de krik op de juiste manier en zorg ervoor dat alle onderdelen in goede staat verkeren voordat u de krik gebruikt. Alleen bevoegd personeel dient de krik te gebruiken nadat het deze handleiding zorgvuldig heeft gelezen en de inhoud ervan heeft begrepen. Breng op geen enkele manier wijzigingen aan de krik aan. Als u deze regels niet naleeft, kan dat leiden tot verwondingen of schade bij de gebruiker, de krik of het voertuig dat opgetild moet worden. De fabrikant aanvaardt geen verantwoordelijkheid voor het onjuist gebruik van de krik.

**1. VEILIGHEIDSLINSTRUCTIES**

- 1.1. Het voertuig dat moet worden opgetild, dient nooit de berekende capaciteit van de krik te overschrijden.
- 1.2. De krik dient te worden geschaaragd op een massief, vlak en horizontaal oppervlak dat goed is verlicht en vrij van obstakels. Plaats de krik nooit op een oppervlak dat kan wegzakken.
- 1.3. Zorg dat er geen mensen in het voertuig zitten dat moet worden opgetild. Zet de motor uit en zet het voertuig op de rem. Zorg dat het voertuig of het element dat moet worden opgetild op geen enkele manier kan wegglijden. Gebruik als dat nodig is blokken (1) Stap niet in het voertuig, en start de motor niet zolang het op de krik steunt of op dergelijke standards. De krik is alleen een hefwerktuig en mag nooit worden gebruikt om het voertuig te verplaatsen.
- 1.4. Plaats de krik onder de hefput dat door de fabrikant voor het voertuig werd aanbevolen en zorg dat het niet verroest is, smerig is of vet. Dit punt dient in het midden van het krikzadel te blijven. Alle niet-gecentreerde lasten kunnen slippen en tot ongelukken leiden.
- 1.5. Bij het optillen en laten zakken van de last dienen alle voorzorgen te worden genomen om te voorkomen dat de last van het voertuig beweegt. Verkeer kan er de oorzaak van zijn dat het opgetilde voertuig wankelt, indien de krik langs de kant van de weg wordt gebruikt.
- 1.6. De krik dient zo geplaatst te worden dat de gebruiker met geen enkel deel van zijn lichaam onder de auto hoeft te komen. Werk nooit onder een opgetild voertuig zonder dit tevoren met mechanische standards of met behulp van andere methoden te hebben geschaaragd (3) Laat geen enkel deel van uw lichaam ooit in de buurt van de beweegbare elementen van de krik komen.
- 1.7. Bij alle bewegingen dient degene die het bedient, het heftuig met zijn last te allen tijde in de gaten kunnen houden. Als er sprake is van gevaarlijke situaties zoals beweging van het voertuig etc. dient het tilproces te worden onderbroken.
- 1.8. Zorg dat er zich geen personen of obstakels onder het voertuig bevinden voordat u het laat zakken.
- 1.9. Als extra beveiligingsmaatregel tegen overbelasting, is de krik af fabriek voorzien van een overbelastingsklep die in geen geval mag worden bijgesteld. Als de nominale capaciteit van de krik wordt overschreden zal de overbelastingsklep de hefoperatie stopzetten.

**2. GEBRUIK EN BEDIENING**

- 2.1. Voordat u de krik bedient, dient u alle opgehoopte lucht uit het systeem te verwijderen, en wel als volgt:
  - Steek de hendel in het gat en zet deze vast met de bijgeleverde schroef.
  - Trek aan de hendel en draai deze met de klok mee en pomp, terwijl u deze op zijn plaats houdt, de krik enkele keren om ervoor te zorgen dat deze aan de binnenkant wordt gesmeerd en dat de opgehoopte lucht uit het systeem verdwijnt.
- 2.2. Laat de hendel los en deze zal automatisch naar zijn beginpositie terugkeren ("dodemansprincipe"). De krik kan nu worden gebruikt. Belangrijk: Zorg ervoor dat, voordat u de last optilt, alle hierboven genoemde veiligheidsinstructies zijn opgevolgd.
- 2.3. Het wiel van de krikken moet altijd vrij kunnen draaien.
- 2.4. Deze krikken zijn uitgerust met een voetpedaal dat ervoor zorgt dat de last sneller kan worden ondersteund.
- 2.5. Voor het optillen beweegt u de hendel op en neer (2) waarbij u de volledige slag van de zuiger benut voor meer snelheid (2). Een belangrijke veiligheids maatregel is dat u de opgetilde last vastzet met een adequate asstandaard (3).
- 2.6. Voordat u hem laat zakken dient u het voertuig op te tillen om de asstandaards te verwijderen, en ervoor te zorgen dat er zich geen personen of obstakels bevinden onder het voertuig dat u wilt laten zakken. Trek aan de hendel en draai deze met de klok mee (4).
- 2.7. Onze krikken zijn uitgerust met een LCS-beveiliging die automatisch in werking treedt en zorgt voor een soepele en gelijkmatige daling.
- 2.8. Laat de hendel los zodra het voertuig is gezakt en de hendel zal automatisch naar zijn beginpositie terugkeren.

**3. ONDERHOUD**

Belangrijk: Zowel het onderhoud als de reparatie van de krik mag alleen worden uitgevoerd door gekwalificeerde personen die op grond van hun opleiding en ervaring voldoende kennis hebben van de hydraulische systemen die bij dergelijke apparatuur wordt gebruikt.

- 3.1. Houd de krik schoon en smeer alle bewegende delen op geregelde tijden (5). De onderdelen dienen te allen tijde schoon te zijn en beschermd tegen schadelijke invloeden.
- 3.2. Er mogen alleen originele onderdelen worden gebruikt.
- 3.3. Controleer voor ieder gebruik of er onderdelen verbogen, gebroken, of gebarsten zijn en of ze loszitten, en verhelp het probleem als dat het geval is. Als vermoedt dat de krik aan abnormale lasten heeft blootgestaan of stoten heeft gekregen, gebruik hem dan niet langer totdat het probleem is verholpen.
- 3.4. Als het oliepeil moet worden gecontroleerd of de olie moet worden bijgevuld, verwijder dan, met een volledig teruggetrokken zuiger, de filterplug en laat de inhoud ervan weggelopen in een container. Ga, met de krik in horizontale positie, door met het bijvullen van de olie tot het noodzakelijke volume, zoals dat voor elk model in deze instructies staat aangegeven. De onderdelentabel ernaast laat zien hoeveel olie er nodig is. Zorg dat er met de nieuwe olie geen vuil binnenkomt. Na een periode van aanhoudend intensief gebruik, verdient het aanbeveling de olie te ververseteneinde het nuttig leven van de krik te verlengen.  
Belangrijk: Als er meer olie wordt toegevoegd dan nodig is, kan het gebeuren dat de krik niet meer functioneert.
- 3.5. Gebruik alleen hydraulische olie van het type HL of HM, met een ISO-grade van kinematische viscositeit 30 cSt bij 40°, of een Engler-viscositeit van 3 bij 50°C. Uiterst belangrijk: Gebruik nooit remvloeistof.
- 3.6. Zorg dat de hefarm volledig is teruggetrokken als de krik niet in gebruik is, teneinde corrosie te vermijden.  
Breng een anti-corrosieproduct aan op de zuigers, indien nodig.
- 3.7. Bewaar de krik op een schone, droge plek en buiten het bereik van kinderen. Verwijder de bedieningshendel.
- 3.8. Laat, als de krik aan het eind van zijn nuttig leven is gekomen, de olie weggelopen en geef dit aan een bevoegd persoon en verwijder de krik conform lokale regelgeving.
- 3.9. Zowel de reparatiekit, die uitsluitend de o-ringen en pakkingen van de krik bevat, alsmede de reserveonderdelen, dienen te worden besteld met behulp van de in de tabel aangegeven referentie.

### Preventief onderhoud

**BELANGRIJK:** vuil is de belangrijkste oorzaak van storingen in een krik. Zorg dat de hydraulische krik steeds schoon en goed gesmeerd is om te voorkomen dat vreemde stoffen binnendringen. Als de krik werd blootgesteld aan regen, sneeuw of zand, moet deze vóór gebruik schoongemaakt worden.

1. Bewaar de krik op een goed beschermde plaats, waar hij niet blootgesteld wordt aan corrosieve dampen, schurend stof of andere schadelijke elementen.
  2. Smeer regelmatig de bewegende delen in wielen, arm, hendel en zuigerrol van de pomp.
  3. Vervang de olie van de krik tenminste eenmaal per jaar. verwijder dan, met een volledig teruggetrokken zuiger, de filterplug en laat de inhoud ervan weglopen in een container. Ga, met de krik in horizontale positie, door met het bijvullen van de olie tot het noodzakelijke volume, zoals dat voor elk model in deze instructies staat aangegeven.
- BELANGRIJK: het gebruik van alcohol of remvloeistof kan de pakkingen beschadigen en storingen van de krik veroorzaken.**
4. Inspecteer de krik voor elk gebruik. Voer de juiste handelingen uit indien zich een van de volgende gevallen voordoet:
 

a. Beschadigde slang	c. Olieverlies	e. Losse onderdelen
b. Beschadigde behuizing	d. Beschadigde zuigers	f. Gewijzigde uitrusting
  5. Zorg dat waarschuwingsetiketten en instructieplaatjes schoon en leesbaar blijven. Gebruik neutrale zeep om de uitwendige delen van de krik te reinigen.

### Gids voor probleemoplossing

Reparaties moeten uitgevoerd worden in een schone omgeving, door gekwalificeerd personeel dat door zijn opleiding en ervaring kennis heeft van de hydraulische systemen die bij dergelijke apparaten worden gebruikt.

**! LET OP: Om eventuele ongevallen te voorkomen, moeten alle inspecties, onderhoud- en reparaties worden uitgevoerd terwijl de krik onbelast is en niet in gebruik is.**

PROBLEEM	OORZAAK	OPLOSSING
<b>De krik heft niet.</b>	De uitlaat is open.	Ga na of de uitlaat gesloten is door de hendel te positioneren. De uitlaat moet worden gereinigd.
	Weinig of geen olie.	Vul bij met olie en ontlucht het systeem.
	Lucht in het systeem.	Ontlucht het systeem.
	De krik is overbelast.	Gebruik de krik op de juiste wijze.
	De toevoerklep en omloopklep werken niet goed.	Reinig om vuil binnenin te verwijderen. Ververs de hydraulische olie.
<b>De krik heft slechts gedeeltelijk.</b>	Te veel of onvoldoende olie.	Controleer het oliepeil.
<b>De krik gaat langzaam omhoog.</b>	De pomp werkt niet goed.	Controleer de pomp.
	Lekkende pakkingen.	Vervang de pakkingen.
<b>De krik heft de lading maar blijft niet hangen.</b>	Het hydraulische systeem lekt.	Controleer de pomp.
	De kleppen werken niet goed.	Controleer de kleppen en vervang ze zo nodig.
	Lucht in het systeem.	Ontlucht het systeem.
<b>Het hydraulische systeem van de krik lekt.</b>	Beschadigde pakkingen of ringen.	Vervang de pakkingen of ringen.
<b>De krik wordt niet ingetrokken.</b>	De uitlaat is gesloten.	Open de uitlaat door het hendel met de klok mee te draaien. De uitlaat zal gereinigd moeten worden.
<b>De krik wordt langzaam ingetrokken.</b>	Het hydraulische systeem is inwendig beschadigd.	Breng de krik naar een erkend onderhoudscentrum.
	De terugkeerveer is beschadigd.	Vervang de veer.
	De bewegende delen maken geluid.	Smeer de bewegende delen.

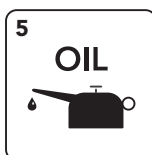
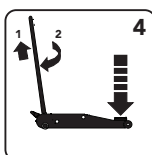
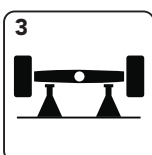
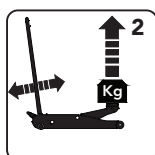

**VIKTIGT**

Läs hela bruksanvisningen noga före användandet och förvara denna på ett säkert lättillgängligt ställe.

Domkraften är konstruerad för att användas för att lyfta motorfordon.

Andra användningsområden är inte i enlighet med denna domkrafts funktion.

Hantera domkraften i enlighet med denna bruksanvisning och se till att alla delar är i god kondition före användandet.

Endast auktoriserad personal som har läst och förstått denna bruksanvisning ska hantera domkraften.

Domkraften får ej modifieras.

Att inte följa dessa instruktioner kan orsaka skador på utrustningen, fordon och/eller användare.

Tillverkaren kan inte belastas för felaktig användning av domkraften

**1. SÄKERHETSFÖRESKRIFTER**

- 1.1. Vikten på det fordon som ska lyftas får aldrig överstiga domkraftens kapacitet.
- 1.2. Placera domkraften på en solid, jämn och horisontell yta. Använd aldrig domkraften på lutande underlag eller underlag där domkraften kansjunks.
- 1.3. Se till att fordonet är tomt på passagerare, handbromsen åtdragen och motorn avstängd innan Du använder domkraften. Placera fordonet eller lasten som skall lyftas på en plan, stadig yta och sätt kilar (1) vid hjulen för att undvika rörelse. Gå ej in i eller starta fordonet när det står på domkraften eller pallbockar. Domkraften är enbart en lyftutrustning och får aldrig användas för att flytta fordonet/lasten.
- 1.4. Använd domkraften på de av tillverkaren rekommenderade lyftpunkterna. Se till att dessa lyftpunkter ej är rostiga, smutsiga eller oljiga. Se till att lyftpunkten är centererad i lyftsadeln. Ej centererade lyft kan innebära rörelser i fordonet som kan resultera i skador på utrustning, last eller användare.
- 1.5. Under höjning och sänkning av lasten ska säkerhetsåtgärder för att undvika rörelser av lasten utföras. Tänk på att trafik kan orsaka rörelser i lasten.
- 1.6. Domkraften skall placeras så att användaren ej behöver hantera den under fordonet. Varje fordon som lyfts av en domkraft bör ha en andra säkerhetssupport som t ex pallbockar (3).
- 1.7. Det är nödvändigt att användaren kan se lyftarmen och fordonet under hela lyftprocessen. Om en fara skulle uppstå, som rörelse i lasten, måste arbetet avbrytas omedelbart.
- 1.8. Tillse att ingen person eller andra hindrande föremål finns under bilen innan arbetet påbörjas.
- 1.9. Som en extra säkerhetsåtgärd är domkraften utrustad med en säkerhetsventil som förhindrar överbelastning. Denna är inställd från fabrik och får ej ändras.

**2. ANVÄNDNING**

- 2.1. Innan Du använder domkraften behöver systemet luftas ur enligt följande:
  - Sätt i handtaget i hylsan och fäst det med bifogad skruv
  - Lyft handtaget uppåt och vrid det medurs, håll kvar och pumpa flera gånger för att få ut luften i systemet.
- 2.2. Släpp nu handtaget och det går automatiskt tillbaka till startpositionen. (Död-mans-grepp-princip). Domkraften är nu klar för användning. Viktigt: Före användning är det nödvändigt att man har tagit hänsyn till ovanstående säkerhetsinstruktioner.
- 2.3. Domkraftens hjul ska kunna rotera lätt.
- 2.4. Domkraften är utrustad med fotpedal för snabbare lyft upp till lasten.
- 2.5. För höjning, pumpa handtaget upp och ned (2), för snabbare lyft använd hela handtagets slaglängd (2). Säkra lasten genom att använda pallbockar (3).
- 2.6. Förbered sänkning genom att först höja fordonet och ta bort pallbockarna. Tillse att ingen person eller andra hindrande föremål finns under bilen. Lyft upp handtaget och vrid det medsols (4).
- 2.7. Domkrafterna är utrustade med en säkerhetsanordning som sänker lasten sakta med automatisk kontroll av sänkningshastigheten beroende på lastens vikt. (LCS)
- 2.8. Se till att lyftarmen är helt tillbakadragen efter användning.

**3. UNDERHÅLL**

Viktigt. Både underhåll och reparation får endast utföras av kvalificerad personal som har tillräckliga kunskaper i de hydraulsystem som används i domkraften antingen genom utbildning eller genom erfarenhet.

- 3.1. Håll alltid domkraften ren och olja in rörliga delar med jämna mellanrum (5). Skydda domkraften från fukt och aggressiva vätskor och gaser.
- 3.2. Använd endast originaldelar vid reparation.
- 3.3. Kontrollera före användandet att inga delar är böjda, spruckna eller om domkraften råkat ut för slag och dylikt. Åtgärda eventuella problem innan användning.
- 3.4. Om oljenivån behöver kontrolleras eller om det behövs fyllas på så ska detta göras när domkraften är nedfäll. Tag bort oljepluggen och håll ut oljan i ett kärl. Återfyll med den mängd som rekommenderas enligt sprängkissen. Se till att inga föroreningar kommer med oljan. Vid hög belastning av domkraften kan det vara nödvändigt att byta olja för att förlänga livstiden. Viktigt: För mycket olja påverkar funktionaliteten av domkraften.
- 3.5. Använd enbart hydraulolja av typen HL eller HM med en ISO viskositet av 30 cSt vid 40°C eller en Engler viskositet av 3 vid 50°C. Mycket viktigt: Använd aldrig bromsvätska.
- 3.6. När domkraften inte används är det mycket viktigt att kolven är helt tillbakadragen i cylindern. Detta för att undvika rost.
- 3.7. Vid förvaring ska domkraften stå torr, rent och så att barn inte kan leka med den. Tag gärna bort handtaget.
- 3.8. Vid skrotning av domkraften så ska det ske i enlighet med gällande lagstiftning och regler.
- 3.9. Vid beställning av reservdelar, vänligen uppge delarnas positionsnummer samt beställningsnummer enligt sprängkissen.

## Förebyggande underhåll

**VIKTIGT:** Smuts är den vanligaste orsaken till fel på domkraften. Se till att hålla den hydrauliska domkraften ren och välsmord så att inget främmande föremål tränger in. Om domkraften har utsatts för regn, snö eller sand bör den rengöras före användning.

1. Förvara domkraften på en plats skyddad från frätande ånga, slippulver eller något annat skadligt ämne.
2. Smörj in de rörliga delarna på hjulen, armen, spaken och kolvpumpens rulle regelbundet.
3. Om oljenivån behöver kontrolleras eller om det behövs fyllas på så ska detta göras när domkraften är nedfärd. Tag bort oljepluggen och håll ut oljan i ett kärl. Återfyll med den mängd som rekommenderas enligt sprängskissen.

**VIKTIGT: Alkohol eller bromsvätska kan skada tätningarna och domkraften.**

4. Kontrollera domkraften före varje användning. Utför de åtgärder som krävs om du upptäcker något av de följande:
 

A. Skadad slang	c. Oljeläckage	e. Lösa komponenter
B. Skadad struktur	d. Skadad kolv	f. Modifierad utrustning
5. Se till att varningstexterna och anvisningarna är rena och läsbara. Rengör domkraftens externa delar med mild tvål.

## Guide för problemlösning

Reparationerna måste utföras i en ren omgivning och av kvalificerad och utbildad personal som har erfarenhet och kunskap om dessa apparaters hydrauliska system.



**WARNING:** För att förhindra eventuella olyckor bör alla inspektioner, underhåll och reparationer utföras när domkraften är olastad, d.v.s. när den inte är i funktion.

PROBLEM	ORSAK	LÖSNING
<b>Domkraften lyfter inte.</b>	Lastaren är öppen.	Kontrollera att lastaren är stängd genom att placera spaken rätt. Lastaren måste rengöras.
	Låg oljenivå.	Fyll på med olja och dränera kretsen.
	Luft i systemet.	Dränera kretsen.
	Lasten överskrider domkraftens kapacitet.	Använd domkraften på ett lämpligt sätt.
	Tillförselventilen och förbikopplingsventilen fungerar inte korrekt.	Rengör dem för att avlägsna eventuellt smuts på insidan. Byt ut den hydrauliska oljan.
<b>Domkraften lyfter endast delvis.</b>	För hög eller låg oljenivå.	Kontrollera oljenivån.
<b>Domkraften lyfter alldeles för långsamt.</b>	Pumpen fungerar inte korrekt.	Kontrollera pumpen.
	Läckage vid tätningarna.	Byt ut tätningarna.
<b>Domkraften lyfter lasten men kan inte hålla kvar den.</b>	Hydraulsystemet läcker.	Kontrollera pumpen.
	Ventilerna fungerar inte korrekt.	Kontrollera ventilerna. Byt ut dem vid behov.
	Luft i systemet.	Dränera kretsen.
<b>Domkraften läcker vid hydraulsystemet.</b>	Skadade tätningar eller packningar.	Byt ut tätningar eller packningar.
<b>Domkraften återgår inte.</b>	Stängd lastare.	Öppna lastaren genom att vrida spaken medurs. Lastaren måste rengöras.
<b>Domkraften återgår alldeles för långsamt.</b>	Hydraulsystemet är skadat på insidan.	Lämna domkraften på en auktoriserad verkstad för reparation.
	Skadad returfjäder.	Byt ut fjädern.
	Oljud från de rörliga delarna.	Smörj in de rörliga delarna.

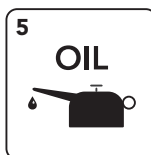
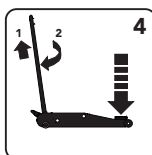
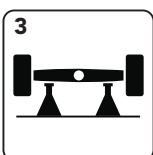
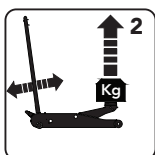



Declaración CE de conformidad · CE Declaration of conformity  
Déclaration CE de conformité · EG - Konformitätserklärung



MELCHOR GABILONDO, S.A.  
Polígono Industrial Eitua, 6 - 48240 BERRIZ (VIZCAYA) SPAIN  
Exportación: Tel.: +34 94 622 50 90  
Ventas España: Tel.: +34 94 622 50 30

declara por la presente que:  
hereby declares that:  
déclare par la présente que:  
erklären hiermit, daß das Produkt:

**GATOS DE GARAJE · TROLLEY JACKS ·  
CRICS ROULEURS · WAGENHEBER**

REF.

T6 / T10 / T12 / T15 / T20  
T6G / T10G / T12G / T15G / T20G

---

ES

Son conformes a la directiva de máquina Europea 2006/42/CE

EN

In conformity with the machinery Directive 2006/42/EC

FR

Sont conformes à la directive des Machines Europeen 2006/42/CE

DE

Der EG-Maschinenrichtlinie 2006/42/EG entsprechen

Berriz, 22-01-2020

Miguel Gabilondo  
Presidente / President / Président / Präsident